

ViewSonic®

PJ656 LCD Projector

- User Guide
- Guide de l'utilisateur
- Bedienungsanleitung
- Guía del usuario
- Guida dell'utente
- Guia do usuário
- Användarhandbok
- Käyttöopas
- Руководство пользователя
- 使用手冊
- 使用手冊



ViewSonic®

Godkännandeinformation

För USA.

This device complies with part 15 of the FCC Rules. Operation is subject to the following two conditions: (1) The device may not cause harmful interference, and (2) this device must accept any interference received, including interference that may cause undesired operation.

Den här utrustningen har testats och funnits följa de begränsningar som gäller för en Klass B digitalt tillbehör, enligt avsnitt 15 i FCC-reglerna. Dessa begränsningar är utformade för att ge godtagbart skydd mot skadlig inverkan vid en installation i en bostadsmiljö. Den här utrustningen genererar, använder och kan utstråla radiovågsenergi, och om den inte installeras och används i enlighet med instruktionerna kan den orsaka störningar på radiokommunikation. Det finns ingen garanti för att även en korrekt installation inte ger störningar. Om utrustningen stör radio eller TV mottagningar, vilket kan påvisas genom att stänga av och sätta på utrustningen, uppmanas användaren att försöka korrigera störningen genom en eller flera av de följande åtgärderna:

- Vrid på eller flytta mottagarantennen.
- Öka avståndet mellan utrustningen och mottagaren.
- Anslut utrustningen till en kontakt på en annan krets än den som mottagaren är ansluten till.
- Rådfråga återförsäljaren eller en kunnig radio/TV tekniker

FCC Warning

För att säkerställa fortsatt FCC-godkännande måste användaren nyttja en jordad strömkabel och även de medföljande kablarna. Icke sanktionerade ändringar som inte uttryckligen godkänts av den part som ansvarar för regelföljning kan leda till att användarens tillstånd att nyttja den här utrustningen återkallas.

För Kanada

- Denna Klass B digital apparat möter alla krav i Canadian Interference-Causing Equipment Regulations (Kanadensiska Regler för Störningsskapande Utrustning).
- Cet appareil numérique de la classe B est conforme à la norme NMB-003 du Canada.

För europeiska länder

CE-godkännande



Tillbehöret följer kraven i EG-direktiv 89/336/EEC med tillägg 92/ 31/EEC och 93/68/EEC Art.5 vad gäller “Elektromagnetisk kompatibilitet”, och 73/23/

Viktiga säkerhetsföreskrifter

1. Läs dessa föreskrifter.
2. Behåll dessa föreskrifter.
3. Följ alla varningar.
4. Följ alla föreskrifter.
5. Använd inte produkten i närhet till vatten.
6. Rengör endast med torr trasa.
7. Täck inte över några öppningar. Installera enligt tillverkarens föreskrifter.
8. Installera inte i närhet av värmekällor som t.ex. element, värmeregulator, ugn, eller annan apparatur (inklusive förstärkare) som avger värme.
9. Motverka inte syfter med polariserad eller grundad kontakt. En polariserad kontakt har två flata stift, där det ena stiftet är bredare än det andra. En grundad kontakt har två flata stift samt ett tredje grundande stift. Det bredare stiftet (på polariserad kontakt), eller det tredje stiftet (på grundad kontakt) har ett säkerhetssyfte. Om den medföljande kontakten inte passar i uttaget bör du kontakta en elektriker och få uttaget utbytt.
10. Skydda elsladden från att bli trampad på eller klämd, speciellt intill kontakten, inbyggda eluttag, eller ingången på produkten. Försäkra dig om att eluttaget är placerat i närheten av produkten så att det är lättåtkomligt.
11. Använd endast tillsatser/tillbehör rekommenderade av tillverkaren.
12. Använd endast tillsammans med vagn, ställ, stativ, hållare eller bord rekommenderat av tillverkaren eller sålt tillsammans med enheten. Vid användning av vagn, var försiktig när du flyttar vagnen/produkten för att undvika skada från fall.
13. Dra ur kontakten om produkten lämnas oanvänd för längre tid.
14. Överlåt allt underhåll till kvalificerad personal. Underhåll behövs när produkten skadats, t.ex. vid skada på elsladden eller kontakten, om vätska spillts eller föremål fallit på produkten, om den har utsatts för regn eller fuktighet, om den inte fungerar som den skall, eller om den tappats.

Ta copyrightt på information

Copyright © ViewSonic® Corporation, 2005. Alla rättigheter förbehålles.

Apple, Mac och ADB är registrerade varumärken för Apple Computer, Inc.

Microsoft, Windows, Windows NT, och Windows-logotyper är registrerade varumärken för Microsoft Corporation i USA och andra länder.

ViewSonic, logotyperna med de tre fåglarna och OnView är registrerade varumärken för ViewSonic Corporation.

VESA och SVGA är registrerade varumärken för Video Electronics Standards Association.

DPMS och DDC är varumärken för VESA.

PS/2, VGA och XGA är registrerade varumärken för International Business Machines Corporation.

Begränsad ansvarighet: ViewSonic Corporation skall inte hållas ansvariga för tekniska eller redigeringsmässiga fel eller försummelser innefattade häri. Företaget ansvarar inte heller för oförutsedda eller indirekta skador som kan bli följden av att detta material tillhandahålls och inte heller för användandet av denna produkt.

I den fortlöpande produktförbättringens intresse förbehåller sig ViewSonic Corporation rätten att ändra produktspecifikationerna utan föregående meddelande. Informationen i detta dokument kan ändras utan föregående meddelande.

Ingen del av detta dokument får kopieras, reproduceras eller överföras på något sätt eller i något syfte utan föregående skriftligt tillstånd från ViewSonic Corporation.

Produktregistrering

Tillgodose framtida behov och erhåll ytterligare produktinformation allteftersom den blir tillgänglig genom att registrera produkten på Internet på: www.viewsonic.com. ViewSonics installations-CD ger dig möjlighet att skriva ut registreringsformuläret som du kan skicka med vanlig post eller faxa till ViewSonic.

Inkösuppgifter

Produktnamn:	PJ656 ViewSonic LCD Projector
Modellnummer:	VS10897
Dokumentnummer:	PJ656_UG_SWD Rev. 1B 10-11-05
Serienummer:	_____
Inköpsdatum:	_____



Lampan i denna produkt innehåller kvicksilver. Kassera i enlighet med lokal miljölagstiftning.

Innehållet i Kartongen

- (1) Projektor
- (2) Fjärrkontroll
med två AA-batterier
- (3) Strömkabel
- (4) RGB-kabel
- (5) Audio/Video-kabel
- (6) Mjukt etui
- (7) Snabb Börja Leda
och ViewSonics installations-CD
- (8) Linslock, Nit och Band

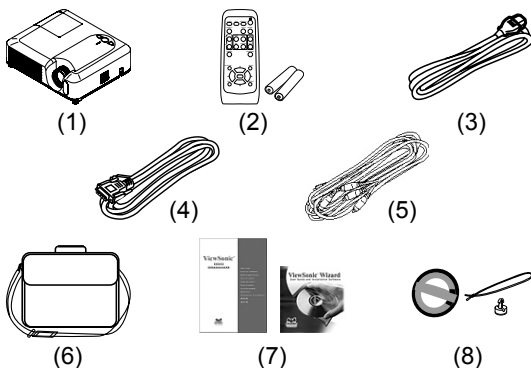

NOTERA • Behåll det ursprungliga förpackningsmaterialet för framtida transporter. Vid transport av projektorn se till att använda det ursprungliga förpackningsmaterialet. Var speciellt försiktig med linsen.

⚠ VARNING ► Innan du använder projektorn, läs "Bruksanvisningens – Säkerhetsföreskrifter" och de här bruksanvisningarna för att förstå och använda enheten korrekt. Förvara sedan bruksanvisningen på ett säkert ställe för framtida bruk.

Angående denna bruksanvisning

I denna bruksanvisning används olika symboler. Betydelsen av dessa beskrivs nedan.

- ⚠ VARNING** Denna symbol indikerar information som, om de ignoreras, på grund av felaktigt handhavande skulle kunna leda till dödsfall eller personskador.
- ⚠ FÖRSIGTIGT** Denna symbol indikerar information som, om de ignoreras, på grund av felaktigt handhavande skulle kunna leda till person- eller sakskador.

Se vidare information på de sidor som står efter denna symbol.

NOTERA • Informationen i denna bruksanvisning kan komma att ändras utan förvarning.

- Tillverkaren påtar sig inget ansvar för eventuella fel i denna bruksanvisning.
- Återgivning, översändande eller användning av detta dokument eller dess innehåll är inte tillåten utan uttrycklig skriftligt medgivande.

ERKÄNNANDE OM VARUNAMN:

- VGA och XGA är registrerade varunamn tillhörande International Business Machines Corporation.
 - Apple och Mac är varunamn som registrerats av Apple Computer, Inc.
 - VESA och SVGA är varunamn tillhörande Video Electronics Standard Association.
- Alla andra varunamn tillhör respektive ägare.

Innehållsförteckning

Angående denna bruksanvisning . . .	1		
Innehållsförteckning	2		
Projektorns funktioner	3		
Förberedelser	3		
Om innehållet i kartongen	3		
Fastsättning av linslocket	3		
Delarnas Namn	4		
Projektorn	4		
Kontroll-knappar	6		
Fjärrkontrollen	6		
Inställning	7		
Uppställning	8		
Justera projektorns höjd	9		
Användning av säkerhetsregeln	10		
Anslutning av apparaterna	11		
Anslutning av nätsladden	14		
Fjärrkontroll	15		
Isättning av batterierna	15		
Användning av fjärrkontroll	16		
Ström PÅ/AV	17		
Påkoppling av strömmen	17		
Avstängning av strömmen	17		
Användning	18		
Reglering av volymen	18		
För att tillfälligt tysta ner ljudet	18		
Val av ingångssignal	18		
Sökning av insignal	19		
Val av bildförhållande	19		
Justering av bildstorlek och skärpa	19		
Användning av den automatiska justeringsfunktionen	20		
Reglering av bildens läge	20		
Korrigerig av trapetsoid deformation	21		
Användning av förstöringsfunktionen	21		
För att frysa bilden på skärmen	22		
För att göra skärmen tillfälligt tom	22		
Manövrering av dataskärm	23		
Flerfunktionsinställningar	24		
Användning av menyfunktionerna	24		
		ENKEL Meny	25
		BILDFÖRH, KEYSTONE, LÄGE, LJUSSTYRKA, KONTRAST, FÄRG, FÄRGTON, SKÄRPA, LJUDNIVÅ, SPEGLING, ÅTERSTÄLL, FILTERTID, SPRÅK, Gå till Detaljerad meny...	
		BILD Meny	27
		LJUSSTYRKA, KONTRAST, GAMMA, FÄRGTEMP., FÄRG, FÄRGTON, SKÄRPA, PROGRESSIV, MITT MINNE	
		VISA Meny	30
		BILDFÖRH., ÖVERSVEP, V POSITION, H POSITION, H FAS, H STORLEK, AUTOJUSTERING UTFÖR	
		INSIGNAL Meny	32
		FÄRGZON, COMPONENT, VIDEOFORMAT, BILDLÅS, INFORMATION	
		INSTÄLLNINGS Meny	34
		KEYSTONE, LJUDNIVÅ, SPEGLING, VOLYM, LJUD	
		SKÄRMBILDS Meny	35
		MENYLÄGE, OSD LJUS, BLANK, UPPSTART, MinSkärm, MinSkärm Lås, MEDDELANDE	
		OPTION Meny	38
		ENKEL TRYCK, AUTOSÖK, KRAFT FRÅN, LAMPID, FILTERTID, SERVICE	
		Underhåll	40
		Lampan	40
		Luftfilter	42
		Annan skötsel	44
		Felsökning	45
		Meddelanden	45
		Om indikationslamporna	46
		Fenomen som lätt tolkas som maskindefekter	48
		Garanti och efterservice	51
		Specifikationer	51
		Kundtjänst	53
		Begränsad garanti	54

Projektorns funktioner

Denna projektor används för att projicera olika datasignaler så väl som NTSC/PAL/SECAM, komponent (SD/HD) videosignaler på en skärm. Den kräver endast lite utrymme för installation och projicerar stora bilder på kort avstånd.

- **Hög ljusstyrka**
Den nyutvecklade 180W UHB (ultrahög ljusstyrka) lampan ger dig en ljusare bild på en skärm. Bilden håller så hög ljushet och kvalitet att den syns tydligt även i ljusa miljöer.
- **Låg ljudnivå**
LJUDNIVÅ läget kan användas för att minska akustiskt brus och uppnå en tystare funktion. Den är perfekt för mörka rum där låg ljudnivå är viktigare än ljusstyrka.
- **Hög anslutningsbarhet**
Denna projektor har en uppsjö av I/O portar. Den kan enkelt anslutas till ett flertal signalkällor som en dator, DVD, m.fl. Dess höga anslutningsbarhet ger dig fler möjligheter att skapa imponerande presentationer.
- **Kompakt form**
Trots alla dess funktioner är denna projektor mycket kompakt och smidig, vilket ger ökad flexibilitet och möjlighet att använda den varhelst du så önskar.

Förberedelser

Om innehållet i kartongen

Se under rubriken "Innehållet i Kartongen" i "Bruksanvisningens – Snabbguide". De delar som står listade där skall medfölja din projektor. Vänd dig omedelbart till din återförsäljare om något skulle fattas.

NOTERA • Behåll det ursprungliga förpackningsmaterialet för framtida transporter. Vid transport av projektorn se till att använda det ursprungliga förpackningsmaterialet. Var speciellt försiktig med linsen.

Fastsättning av linslocket

För att undvika att tappa linslocket, sätt fast det på projektor med fästbandet.

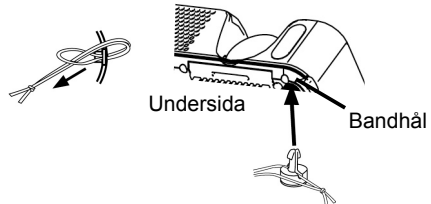
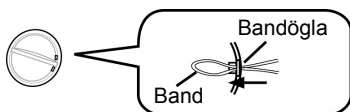

1. Fäst bandet i ögla på linslocket.
2. För in bandet i skåran på niten.
3. Tryck fast niten i bandhålet.

Projektorn

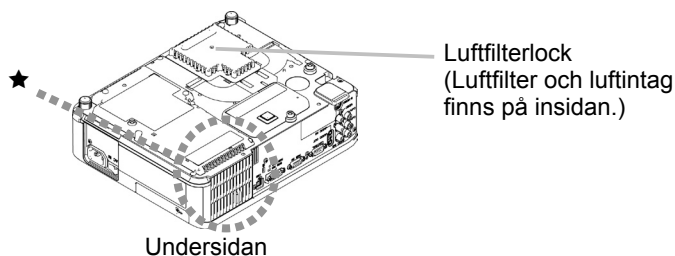
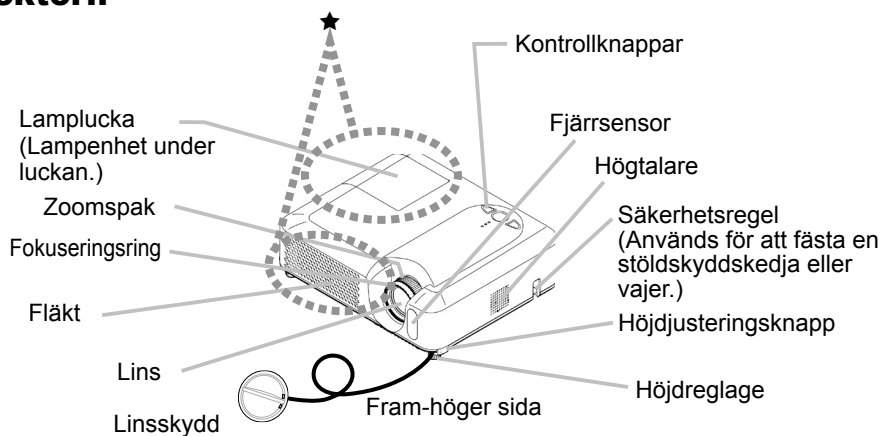

⚠ VARNING ► Under eller direkt efter användning vidrör inte runt lampan och ventilationsöppningarna på projektorn. (★) Det kan orsaka brännskador.

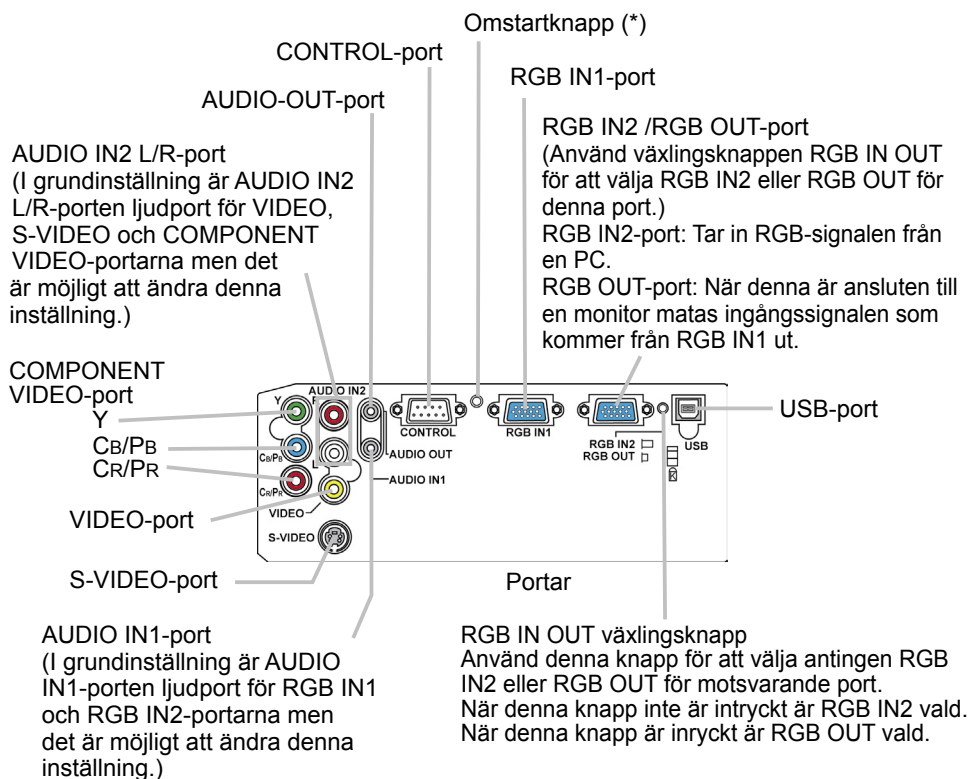
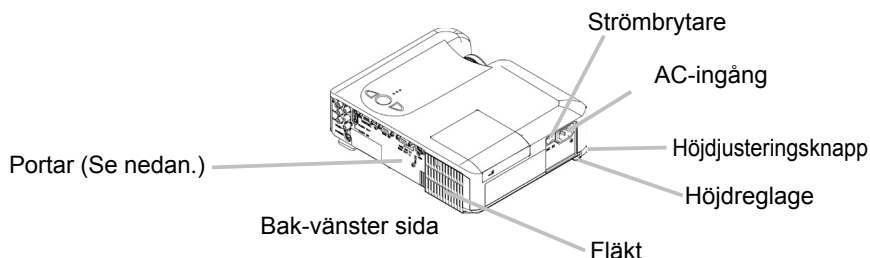

NOTERA (*) Angående Omstartknappen: Denna projektor styrs av en intern mikroprocessor. Under vissa exceptionella omständigheter kan det hända att projektorn inte fungerar korrekt och mikroprocessorn måste startas om. Om så är fallet tryck på Omstartknappen med en cocktailpinne eller liknande och projektorn kommer att starta om, låt projektorn gå på tomgång och svalna i minst 10 minuter. Tryck endast på Omstartknappen under dessa exceptionella tillfällen.

Kontroll-knappar

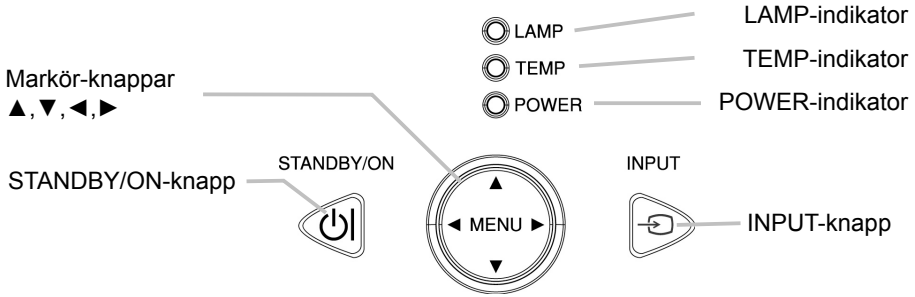

Fjärrkontrollen

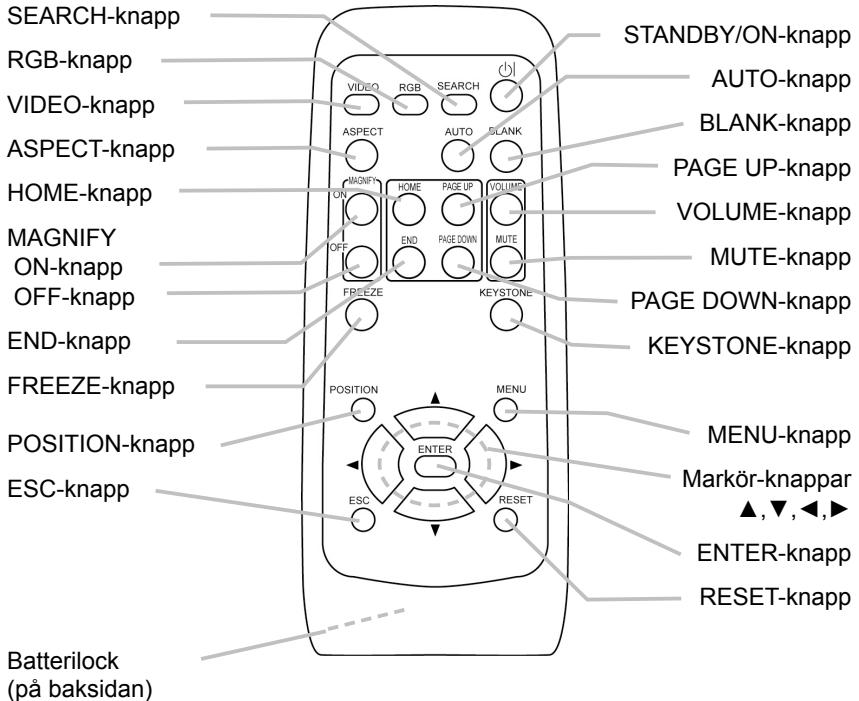

Inställning

⚠ VARNING ► Placera projektorn på ett stabilt och horisontellt underlag. Om den faller eller välter kan den orsaka skada och/eller skada projektorn. Och användning av en skadad projektor i sin tur kan resultera i brand och/eller elektrisk stöt.

- Placera inte projektorn på ett instabilt, lutande eller vibrerande underlag så som ett vingligt eller snett stöd.
- Placera inte projektorn på sidan eller högkant, undantaget vid byte av lufffilter.
► Placera projektorn på en sval plats och se till att ventilationen är god. Projektorns höga temperatur kan orsaka brand, brännskada och/eller tekniskt fel på projektorn.
- Tapp inte för eller blockera projektorns ventilationshål.
- Se till att det är minst 30 cm fritt utrymme mellan sidorna på projektorn och närliggande föremål som väggar.
- Placera ej projektorn på metallunderlag eller underlag som ej tål värme.
- Placera ej projektorn på mattor, kuddar eller sängutrustning.
- Placera ej projektorn i direkt solljus eller nära varma objekt så som värmare.
- Täck inte för linsen eller ventilationshålen på projektorn. Ställ ingenting ovanpå projektorn.
- Ställ inte föremål som kan fastna eller täcka för undersidan på projektorn. Denna projektor har ventilationshål även på undersidan.
► Placera inte projektorn på ställen som blir våta. Om projektorn utsätts för väta eller fukt kan det resultera i brand, elektriska stötar och/eller tekniskt fel på projektorn.
- Placera inte projektorn i badrum eller utomhus.
- Ställ inte något som innehåller vätska nära projektorn.

⚠ FÖRSIKTIGT ► Undvik rökiga, fuktiga och smutsiga ställen. Om projektorn ställs i sådan miljö kan det resultera i brand, elektriska stötar och/eller tekniskt fel på projektorn.

- Placera inte projektorn nära en lufffuktare, röktrum eller i köket.
► Vinkla projektorn så att ljus inte lyser direkt på projektorns fjärrsensor.

Uppställning

Se bilderna och tabellerna nedan för att avgöra skärmens storlek och projiceringsavstånd.

- (a) Skärmens storlek (diagonalt)
- (b) Avstånd mellan projektor och skärm ($\pm 10\%$)
- (c) Höjd på skärmen ($\pm 10\%$)

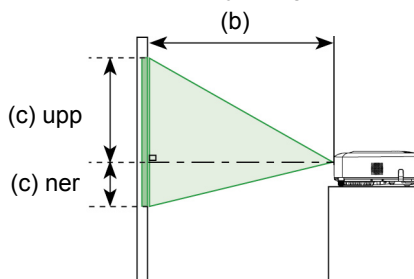
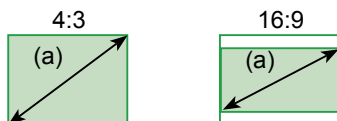

4 : 3 skärm

(a) Skärmens storlek [tum (m)]	4 : 3 skärm				
	(b) Projektionsavstånd [m (tum)]		(c) Skärmens höjd [cm (tum)]		
	Min.	Max.	ner	upp	
30 (0,8)	0,9 (36)	1,1 (43)	5 (2)	41 (16)	
40 (1,0)	1,2 (48)	1,5 (58)	6 (2)	55 (22)	
50 (1,3)	1,5 (60)	1,8 (73)	8 (3)	69 (27)	
60 (1,5)	1,8 (73)	2,2 (87)	9 (4)	82 (32)	
70 (1,8)	2,2 (85)	2,6 (102)	11 (4)	96 (38)	
80 (2,0)	2,5 (97)	3,0 (117)	12 (5)	110 (43)	
90 (2,3)	2,8 (109)	3,3 (132)	14 (5)	123 (49)	
100 (2,5)	3,1 (122)	3,7 (146)	15 (6)	137 (54)	
120 (3,0)	3,7 (146)	4,5 (176)	18 (7)	165 (65)	
150 (3,8)	4,6 (183)	5,6 (220)	23 (9)	206 (81)	
200 (5,1)	6,2 (244)	7,5 (294)	30 (12)	274 (108)	
250 (6,4)	7,8 (306)	9,3 (367)	38 (15)	343 (135)	
300 (7,6)	9,3 (367)	11,2 (441)	46 (18)	411 (162)	

16 : 9 skärm

(a) Skärmens storlek [tum (m)]	16 : 9 skärm				
	(b) Projektionsavstånd [m (tum)]		(c) Skärmens höjd [cm (tum)]		
	Min.	Max.	ner	upp	
30 (0,8)	1,0 (39)	1,2 (47)	-1 (0)	39 (15)	
40 (1,0)	1,3 (52)	1,6 (63)	-2 (-1)	51 (20)	
50 (1,3)	1,7 (66)	2,0 (79)	-2 (-1)	64 (25)	
60 (1,5)	2,0 (79)	2,4 (95)	-2 (-1)	77 (30)	
70 (1,8)	2,4 (93)	2,8 (111)	-3 (-1)	90 (35)	
80 (2,0)	2,7 (106)	3,2 (127)	-3 (-1)	103 (41)	
90 (2,3)	3,0 (119)	3,6 (143)	-4 (-1)	116 (46)	
100 (2,5)	3,4 (133)	4,0 (159)	-4 (-2)	129 (51)	
120 (3,0)	4,0 (159)	4,9 (192)	-5 (-2)	154 (61)	
150 (3,8)	5,1 (200)	6,1 (240)	-6 (-2)	193 (76)	
200 (5,1)	6,8 (266)	8,1 (320)	-8 (-3)	257 (101)	
250 (6,4)	8,5 (333)	10,2 (400)	-10 (-4)	322 (127)	
300 (7,6)	10,2 (400)	12,2 (480)	-12 (-5)	386 (152)	

Justera projektorns höjd

⚠ FÖRSIKTIGT ▶ Om du trycker in höjdjusteringsknapparna utan att hålla ordentligt i projektorn kan den hända att den faller ner, välter, klämmer dina fingrar och även resultera i tekniskt fel på projektorn. För att undvika skador på projektorn och dig själv, håll alltid i projektorn då du använder höjdjusteringsknapparna för att justera höjdreglagen.

▶ Luta inte projektorn åt vänster eller höger. Vidare, luta inte projektorn framåt eller bakåt mer än 9 grader. Överskridning av dessa gränser kan leda till felfunktion och kan förkorta livstiden på förbrukningsdelarna.

▶ Förutom den lutning som uppnås med hjälp av höjdreglagen ställ projektorn plant.

Du kan använda höjdreglagen för att utföra justera för om ytan som du ska ställa projektorn på är ojämn eller om du behöver justera projiceringsvinkeln. Det går att justera höjdreglagen mellan 0 och 9 grader.

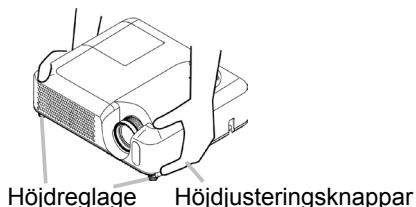

1. Efter det att du kontrollerat att projektorn inte är varm, tryck in höjdjusteringsknapparna och håll dem intryckta under det att du håller i projektorn.
Höjdjusteringsknappar och höjdreglage finns på båda sidor.
2. Lyft eller sänk projektorn till önskad höjd och släpp sedan höjdjusteringsknapparna.
Då du frigör höjdjusteringsknapparna fastnar höjdreglagen i rätt läge.
3. Vid behov kan du även finreglera projektorns höjd genom att vrida på höjdreglagen manuellt.

Användning av säkerhetsregeln

⚠ VARNING ► Använd inte säkerhetsregeln för att förhindra projektorn från att falla. Tappande eller omkull stötande av projektorn kan orsaka skada eller personskada.

⚠ FÖRSIGTIGT ► Säkerhetsregeln är inte en komplett stölskyddsåtgärd. Den är avsedd att användas som en extra stölskyddsåtgärd.

En i detaljhandeln såld stölskyddskedja eller vajer kan anslutas till säkerhetsregeln på projektorn.

- Hur man fäster**
En stölskyddskedja eller vajer kan anslutas som teckningen visar.
(Stölskyddskedjor eller vajrar med en diameter upp till 10 mm kan användas.)

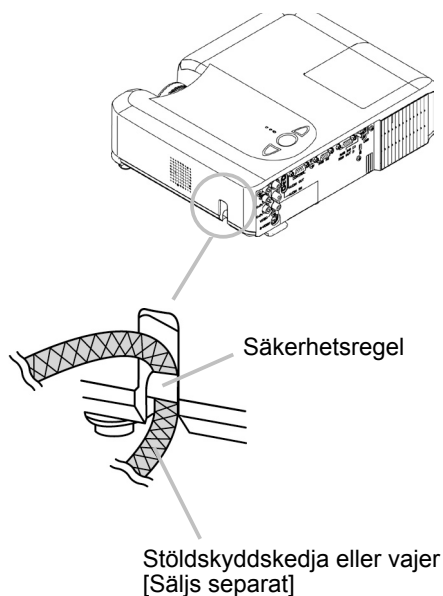

Anslutning av apparaterna

⚠ FÖRSIKTIGT ► Stäng av alla apparater innan du ansluter dem till projektorn. Om du försöker ansluta en strömförande anläggning till projektorn kan extremt höga ljud avges och andra fel uppstå som leder till tekniskt fel och/eller skador på komponenten och/eller projektorn.

► Använd tillhörande kabel eller en kabel av indikerad typ för anslutningen. Vissa kablar måste användas med kärna. En för lång kabel kan komma att påverka bildkvaliteten negativt. Konsultera med din återförsäljare för närmare detaljer. För kablar med kärna bara i en ände ska du ansluta änden med kärna till projektorn.

► Försäkra dig om att ansluta apparaten till rätt port. Fel anslutning kan leda till tekniskt fel och/eller skador på komponenten och/eller projektorn.

NOTERA • När du försöker ansluta en bärbar dator till projektorn försäkra dig om att aktivera dess RGB-utgång för yttre bilder (ställ in den bärbara datorn på CRT-display eller på samtidig visning av LCD- och CRT-displayer). För mer information om hur man gör det se den bärbara datorns bruksanvisning.

- Fäst skruvarna på kontakterna och dra åt dem.
- Vissa datorer kan ha flera displayskärmslägen. Användningen av vissa av dessa lägen kan vara omöjlig med denna projektor.
- För vissa RGB-ingångslägen kan man behöva använda MAC-adaptorn som säljes separat.
- Då bildupplösningen ändras på en dator, beroende på ingången, kan den automatiska regleringsfunktionen ta extra tid och kanske inte avslutas. I så fall kan det hända att du inte ser en kontrollruta för val av "Ja/Nej" för den nya upplösningen i Windows. I detta fall går upplösningen tillbaka till ursprungsvärdet. I vissa fall kan det vara rekommendabelt att använda andra CRT- eller LCD-monitors för ändring av upplösningen.

Om Plug-and-Play kapaciteten

Plug-and-Play är ett system som består av datorn, dess operativa system och perifera apparater (t.ex. displayenheter). Denna projektor är kompatibel med VESA DDC 2B. Plug-and-Play kan uppnås genom att ansluta denna projektor till datorer som är kompatibla med VESA DDC (datavisningsskärm).

- För att utnyttja denna funktion anslut medföljande RGB-kabel till RGB IN1-porten (DDC 2B kompatibel). Det kan förekomma att Plug-and-Play inte fungerar som det skall om annan anslutning används.
- Använd standarddrivrutiner i din dator eftersom denna projektor är en Plug-and-Play monitor.

Exempel på anslutning till en dator

* I grundinställning är AUDIO IN1-porten ljudport för RGB IN1 och RGB IN2-portarna. För att ändra inställningen se "AUDIO" under "INSTÄLL. menyen".

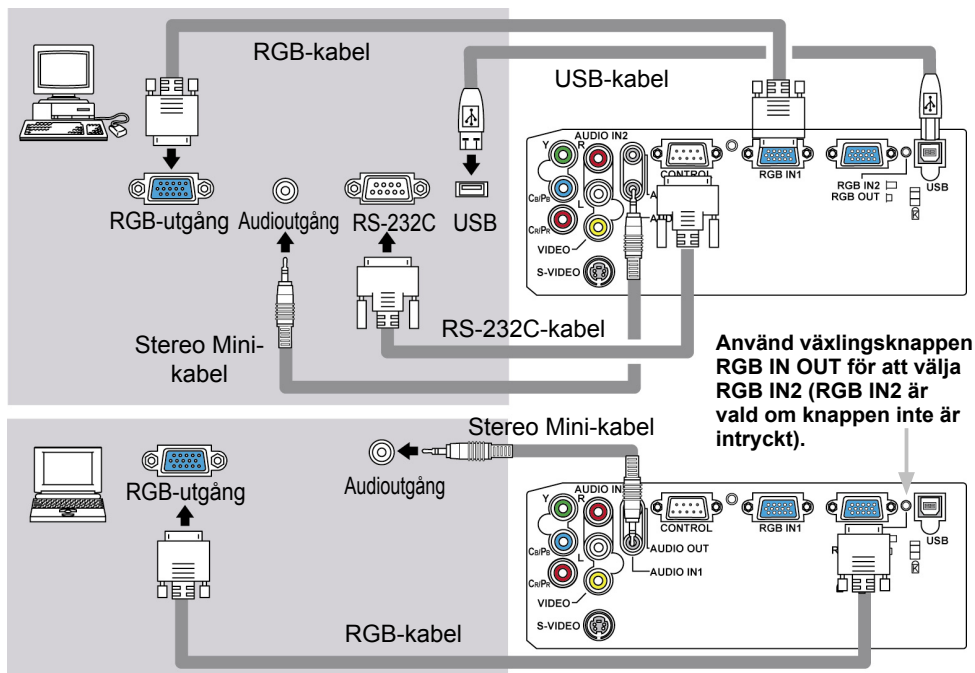

Anslutning till en monitor (utgång)

Använd växlingsknappen RGB IN OUT för att välja RGB OUT (RGB OUT är vald om knappen är intryckt).

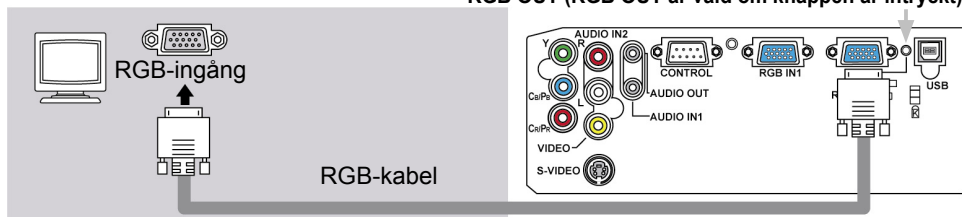

Anslutning till högtalare med förstärkare (utgång)

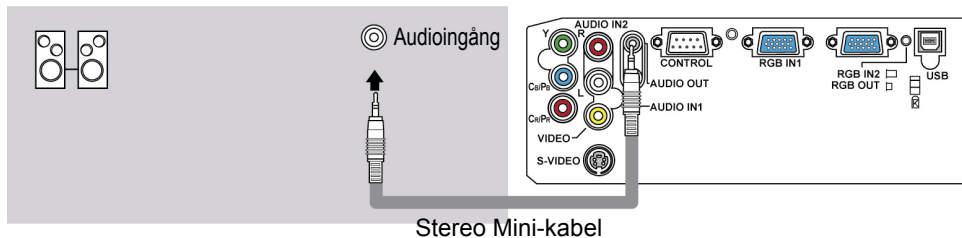

Exempel på anslutning till en VCR/DVD-spelare

* I grundinställning är AUDIO IN2 L/R-porten ljudport för VIDEO, S-VIDEO och COMPONENT VIDEO-portarna. För att ändra inställningen se "AUDIO" under "INSTÄLL. meny".

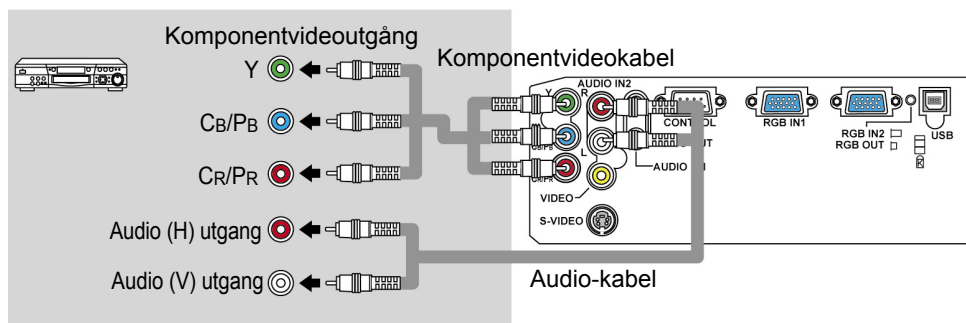
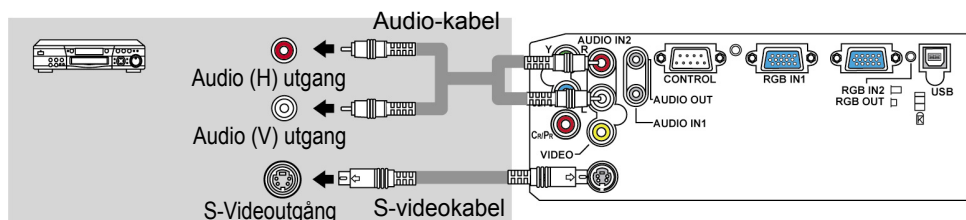
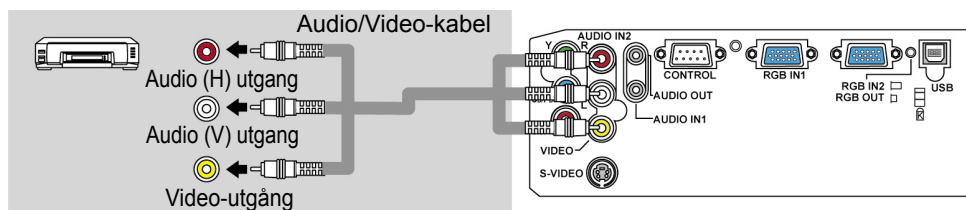

Anslutning av nätsladden

⚠ VARNING ► Var extra försiktig då du ansluter nätsladden eftersom felaktiga eller defekta anslutningar kan leda till brand och/eller elektrisk stöt.

- Använd bara den nätsladd som medföljde projektorn. Om den är skadad vänd dig till din återförsäljare för att få en hel sladd.
- Anslut endast nätsladden till utgångar med det voltal som specificerats för nätsladden.
- Modifiera aldrig nätsladden. Försök aldrig avaktivera jordningen av trestiftskontakten.

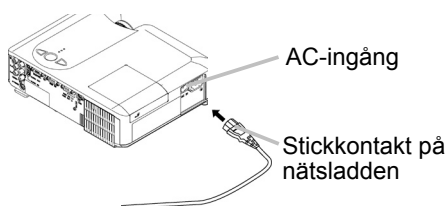

1. Anslut nätsladdens kontakt till AC-ingången på projektorn.
2. Anslut nätsladdens kontakt ordentligt till uttaget.

Fjärrkontroll

Isättning av batterierna

⚠ VARNING ► Hantera alltid batterierna försiktigt och använd dem bara i överensstämmelse med anvisningarna. Felaktig användning kan leda till att batterierna exploderar, spricker eller läcker, vilket i sin tur kan leda till brand, skador och/eller nedsmutsning av miljön.

- Försäkra dig om att du endast använder batterier som specificerats för användning med fjärrkontrollen. Blanda inte nya batterier med använda batterier, inte heller batterier av olika märke eller sort.
- Då du sätter i batterierna skall du kontrollera att plus- och minusterminalerna är korrekt placerade.
- Håll batterierna borta från barn och husdjur.
- Batterierna får ej laddas, kortslutas, lödas eller tas isär.
- Utsätt inte batterierna för eld eller väta. Förvara batterierna på en mörk, sval och torr plats.
- Om du upptäcker en läcka på ett batteri, torka upp vätskan och byt ut batteriet. Om vätska från batteriet hamnar på hud eller kläder, skölj omedelbart med vatten.

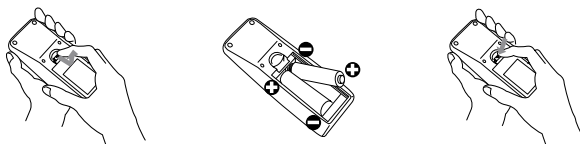

1. Ta bort batterilocket.
Skjut batterilocket bakåt och ta bort det i pilens riktning.
2. Sätt i batterierna.
Lägg de två AA-batterierna med plus- och minusterminalerna som det anges i fjärrkontrollen.
3. Stäng batterilocket.
Skjut batterilocket i pilens riktning tills det fastnar med ett klick.

Användning av fjärrkontroll

⚠ FÖRSIKTIGT ► Handha fjärrkontrollen varsamt.

- Tappa eller utsätt ej fjärrkontrollen för fysiska stötar.
- Utsätt ej fjärrkontrollen för väta eller placera den på fuktiga föremål. Annars kan fel uppstå.
- Ta ur batterierna från fjärrkontrollen och bevara dem på säker plats om du inte ska använda fjärrkontrollen under en längre tid.
- Ersätt batterierna så snart fjärrkontrollen slutar fungera korrekt.
- Om ett starkt ljus som direkt solljus eller ljus från mycket nära håll (t.ex. en fluorescerande lampa) lyser på projektorns fjärrsensor kan fjärrkontrollen sluta att fungera. Vinkla projektorn så att ljus inte lyser direkt på projektorns fjärrsensor.

Fjärrkontrollen fungerar med projektorns fjärrsensor.

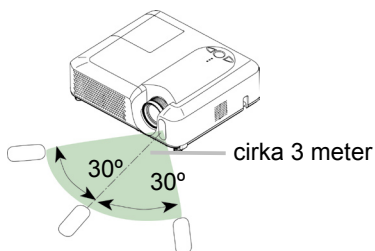

- Räckvidden för fjärrsensorn är 3 meter inom en 60-graders vinkel (30 grader till vänster respektive höger om fjärrsensorn).
- Även en fjärrsignal som reflekteras på t.ex. skärmen kan fungera. Om det är svårt att sända en fjärrsignal direkt till sensorn så prova detta.
- Eftersom fjärrkontrollen använder infraröda strålar för att sända signaler till projektorn (Klass 1 LED), ska du försäkra dig om att använda fjärrkontrollen i ett område som är fritt från hinder som skulle kunna blockera fjärrkontrollens utsignal till projektorn.

Ström PÅ/AV

⚠ VARNING ► Då strömmen är PÅ, utsänds ett starkt ljus. Titta aldrig rakt mot objektivet eller mot projektorns lufthål.

NOTERA • Sätt på/stäng av strömmen i rätt ordning. Sätt på projektorn innan du sätter på de anslutna apparaterna. Stäng av projektorn efter det att du stängt av de anslutna apparaterna.

Påkoppling av strömmen

1. Se till att nätkabeln är ordentligt ansluten till projektorn och vägguttaget.
2. Tag av linslocket, och sätt strömbrytaren i läget PÅ. POWER-indikatorn kommer att tändas med ett fast orange ljus. Vänta några sekunder innan du fortsätter då det dröjer några sekunder innan knapparna börjar fungera.
3. Tryck på STANDBY/ON-knappen på projektorn eller fjärrkontrollen. Projektorlampan tänds och POWER-indikatorn kommer att börja blinka grönt. Då strömmen är helt på slutar indikatorn att blinka och lyser med ett fast grönt ljus.

För att projicera en bild, välj en ingångssignal enligt instruktionerna "Val av Ingångssignal".

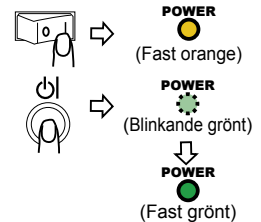
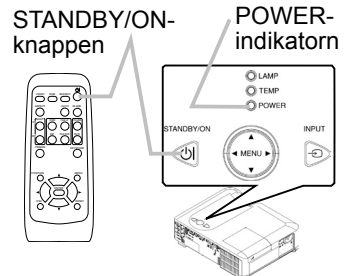

Avstängning av strömmen

Med denna produkt är det möjligt att stänga av huvudströmmen under nedkyllning. Uppmärksamma emellertid de två punkterna nedan speciellt när du så gör:

- (1) Sätt inte på projektorn igen inom minst 1 minut i detta fall. Försummelse kan förkorta livslängden på lampan.
 - (2) Under eller direkt efter användning vidrör inte runt lampan och ventilationsöppningarna på projektorn. Det kan orsaka brännskador.
1. Tryck på STANDBY/ON-knappen på projektorn eller fjärrkontrollen. Meddelandet "Kraft från?" visas på skärmen i ungefär 5 sekunder.
 2. Tryck på STANDBY/ON-knappen på projektorn eller fjärrkontrollen igen medan meddelandet visas på skärmen. Projektorlampan slocknar och POWER-indikatorn börjar blinka orange. POWER-indikatorn slutar att blinka och börjar lysa orange då avkyllningen av lampan är klar.
 3. Se till att POWER-indikatorn lyser med ett fast orange ljus, ställ strömbrytaren i läge AV. POWER-indikatorn kommer då att slockna. Stäng linsskyddet. Sätt fast linslocket.

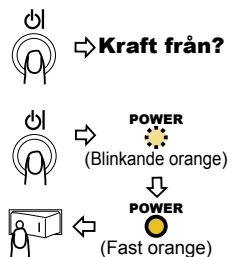

Användning

Reglering av volymen

- Tryck på VOLUME-knappen på fjärrkontrollen.
 - En dialogruta kommer då att visas på skärmen för att hjälpa dig reglera volymen.
- Använd markör-knapparna ▲/▼ för att reglera volymen.
 - För att stänga dialogrutan och avsluta, tryck på VOLUME-knappen igen. Även om du inte gör något försvinner dialogrutan automatiskt efter några sekunder.

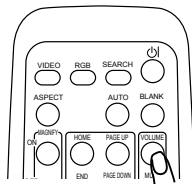

För att tillfälligt tysta ner ljudet

- Tryck på MUTE-knappen på fjärrkontrollen.
 - En dialogruta kommer då att visas på skärmen för att indikera att du har tystat ner ljudet.

För att återställa ljudet igen, tryck på MUTE- eller VOLUME-knappen. Även om du inte gör något försvinner dialogrutan automatiskt efter några sekunder.

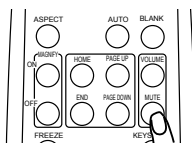

Val av ingångssignal

- Tryck på INPUT-knappen på projektorn.
 - Varje gång du trycker på knappen kommer projektorn att ändra ingångsport enligt nedan.

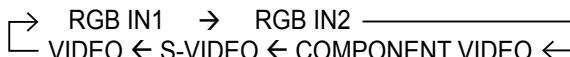

- När RGB IN2 /RGB OUT-porten fungerar som en RGB OUT-port (växlingsknappen RGB IN OUT är intryckt), kan inte RGB IN2 väljas. I detta fall kommer meddelandet "RGB 2/RGB OUT ⇒ RGB OUT" att visas.

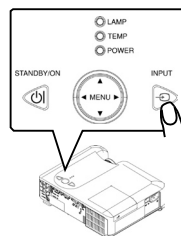

- Tryck på RGB-knappen på fjärrkontrollen för att välja en RGB-signal som insignal.

Som visas nedan, då du trycker på denna knapp, växlar projektorn mellan RGB-portarna.

RGB IN1 ↔ RGB IN2

- Om RGB-knappen trycks in (vid växling från VIDEO- till RGB-signaler) när AUTOSÖK i OPTION-menyn är satt till PÅ kommer projektorn att kontrollera RGB IN1-porten först. Om ingen insignal upptäcks på porten kommer den att kontrollera RGB IN2-porten.
- När RGB IN2 /RGB OUT-porten fungerar som en RGB OUT-port (växlingsknappen RGB IN OUT är intryckt), kan inte RGB IN2 väljas. I detta fall kommer meddelandet "RGB 2/RGB OUT ⇒ RGB OUT" att visas.

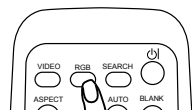

Val av ingångssignal (fortsätter)

- Tryck på VIDEO-knappen på fjärrkontrollen för att välja en ingångsport för videosignal.

Som visas nedan, varje gång du trycker på VIDEO-knappen, växlar projektorn mellan dess ingångssignalportar. COMPONENT VIDEO → S-VIDEO → VIDEO

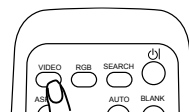

- Om VIDEO-knappen trycks in (vid växling från RGB- till VIDEO-signaler) när AUTOSÖK i OPTION-menyn är satt till PÅ kommer projektorn att kontrollera COMPONENT VIDEO-porten först. Om ingen insignal upptäcks kommer den att kontrollera portarna i ovan ordning.

Sökning av insignal

- Tryck på SEARCH-knappen på fjärrkontrollen. Projektorn kommer då att påbörja sökning efter ingångssignaler på ingångsportarna.

Om en ingångssignal påträffas kommer sökningen att avbrytas och bild visas. Om ingen insignal upptäcks kommer projektorn att återgå till det tillstånd den var i innan sökningen påbörjades.

RGB IN 1 → RGB IN 2 → COMPONENT VIDEO → S-VIDEO → VIDEO

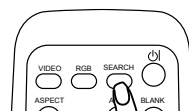

Val av bildförhållande

- Tryck på ASPECT-knappen på fjärrkontrollen. Varje gång du trycker på knappen kommer projektorn att växla mellan olika bildförhållande.

○ Med en RGB-signal
NORMAL → 4:3 → 16:9

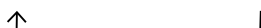

○ Med en videosignal/ingen signal
4:3 → 16:9 → LITEN

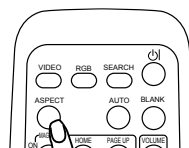

- NORMAL-läget behåller det ursprungliga bildförhållandet.
- Vid en HDTV-signal från 1125i (1080i) eller 750p (720p) med COMPONENT VIDEO, kan du bara välja 16:9 läget.
- Vid initiering av automatisk justering kommer även bildförhållandet att ställas in.

Justering av bildstorlek och skärpa

- Använd zoomspaken för att justera bildstorleken.
- Använd fokuseringsringen för att justera bildens skärpa.

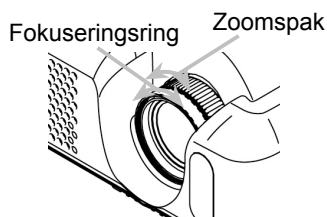

Användning av den automatiska justeringsfunktionen

1. Tryck på AUTO-knappen på fjärrkontrollen.

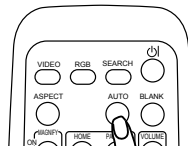

○ Med en RGB-signal

Vertikal position, horisontal position, klockfas och horisontal storlek justeras automatiskt. Och bildförhållandet blir automatiskt valt.

Försäkra dig om att applikationsfönstret är inställt på maximal storlek innan du använder denna funktion. Det kan förekomma att mörka bilder inte justeras korrekt. Använd en ljus skärm vid justeringen.

○ Vid VIDEO-signal eller S-VIDEO-signal

Signaltypen som bäst passar för respektive insignal väljs automatiskt.

Denna funktion är tillgänglig bara om AUTO är valt som VIDEOFORMAT under INSIGNAL-menyn. Vid en komponentvideosignal identifieras signaltypen automatiskt oberoende av denna funktion.

○ För en video-signal, s-video-signal eller komponentvideo-signal

Vertikal position och horisontal position regleras automatiskt.

○ För en komponentvideosignal

Bildförhållandet väljs automatiskt.

Klockfasen regleras automatiskt.

- Den automatiska regleringen kräver ungefär 10 sekunder. Vidare kan det förekomma att den inte fungerar korrekt med vissa ingångssignaler.

Reglering av bildens läge

1. Tryck på POSITION-knappen på fjärrkontrollen.
• "POSITION" indikatorn kommer att visas på skärmen.
2. Använd markör-knapparna ▲/▼/◀/▶ för att reglera bildens läge.

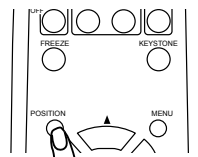

Om du vill återställa bildens läge tryck på RESET-knappen under regleringen.

Tryck på POSITION-knappen igen för att stänga dialogrutan och avsluta denna operation. Även om du inte gör något försvinner dialogrutan automatiskt efter några sekunder.

- När denna funktion utförs vid en videosignal kan det förekomma att en extra linje syns utanför bilden.

Korrigerig av trapetsoid deformation

1. Tryck på KEYSTONE-knappen på fjärrkontrollen. En dialogruta kommer då att visas på skärmen för att hjälpa dig korrigera deformationen.
2. Använd markör-knapparna ▲/▼ för att korrigera deformationen.

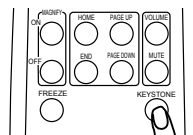

- Det område som går att justera varierar beroende på insignal. För en del signaler kommer denna funktion inte att fungera väl.
- Då du väljer V:INTERT eller H&V:INVERT i menyvalet SPEGLING kan det förekomma att denna funktion inte fungerar om projektorn lutar eller är vinklad nedåt.
- Då zoomregleringen ställs på TELE kan det förekomma att denna korrigerig blir överdriven. Denna funktion bör användas med zoomen ställd på VIDVINKEL i största möjliga mån.

Användning av förstöringsfunktionen

1. Tryck på MAGNIFY, ON-knappen på fjärrkontrollen.
 - "FÖRSTORA" indikeras på skärmen (även om indikeringen försvinner efter flera sekunder utan användning), och projektorn går över till FÖRSTORA-läget.

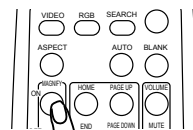

2. Använd markör-knapparna ▲/▼ för att reglera zoomnivån.
 - För att flytta området för zoomning tryck på POSITION-knappen i FÖRSTORA-läget, använd sedan markör-knapparna ▲/▼/◀/▶ för att flytta området. Och för att avsluta zoomområdet tryck på POSITION-knappen igen.
 - Tryck på MAGNIFY OFF-knappen på fjärrkontrollen för att gå ut ur FÖRSTORA-läget och återställa skärmen till normalt läge.
 - Projektorn lämnar automatiskt FÖRSTORA-läget när insignal ändras eller när inställningarna för visning ändras (automatisk justering, etc.).
 - Även om trapetsoid deformationen kan komma att ändras något under FÖRSTORA-läget kommer denna att återställas när du lämnar detta läge.

För att frysa bilden på skärmen

- Tryck på FREEZE-knappen på fjärrkontrollen.
 - "FRYS"-indikatorn kommer att visas på skärmen och projektorn går in i FRYS-läge. För att gå ur FRYS-läge och återställa skärmen till normalläge, tryck på FREEZE-knappen igen.

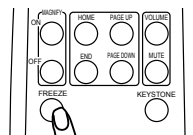

- Projektorn lämnar automatiskt FRYS-läget när signalen ändras eller när STANDBY/ON, SEARCH, RGB, VIDEO, BLANK, AUTO, ASPECT, VOLUME, MUTE, KEYSTONE, POSITION eller MENU-knapparna på antingen projektorn eller fjärrkontrollen trycks ner.
- Om projektorn fortsätter att projicera samma bild under lång tid kan bilden möjligen förbli som efterbild. Låt inte projektorn vara i FRYS-läge alltför länge.

För att göra skärmen tillfälligt tom

- Tryck på BLANK-knappen på fjärrkontrollen.
 - Ingångssignalens skärmbild stängs av och skärmen blir tom. Se vidare instruktioner under avsnittet BLANK i SKÄRMBILD-menyn.

För att ta bort den tomma skärmen och återgå till ingångssignalens skärmbild tryck på BLANK-knappen igen.

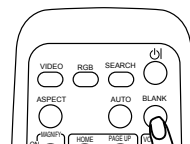

- Projektorn återgår automatiskt till skärmen för insignal då signalen ändras eller vid tryck på en av knapparna på projektorn eller fjärrkontrollen.

Manövrering av dataskärm

⚠ FÖRSIKTIGT ► Felaktigt handhavande av mus/tangentbordskontrollen kan skada din utrustning.

- Använd endast denna funktion när projektorn är ansluten till en dator.
- Innan du ansluter datorn se till att läsa igenom bruksanvisningen för den samma.

NOTERA • Det kan förekomma att datorer med inbyggda pekdon (t.ex. track ball) som bärbara datorer, inte kan manövreras via fjärrkontrollen. Om så är fallet, innan anslutning till projektorn gå in i BIOS och välj extern mus samt avaktivera det interna pekdonet. Vidare, om nödvändig programvara saknas kan det förekomma att musen inte fungerar. Kontrollera din dators bruksanvisning för detaljer.

- USB-kontrollen kan användas med Windows 95 OSR 2.1 eller högre. Det kan även förekomma att det inte går att använda fjärrkontrollen beroende på din dators konfiguration och drivrutiner för mus.
- USB-kontrollen kan endast användas för funktioner listade nedan. Du kan inte utföra funktioner som att trycka ner två knappar samtidigt (t.ex. trycka ner två knappar samtidigt för att förflytta muspekaren diagonalt).
- Denna funktion är ej tillgänglig då lampan håller på att värmas upp (POWER-indikatorn blinkar grön) och vid justering av volym och bild, vid korrigeringen av trapetsoid deformation, förstoring, då BLANK-funktionen är vald eller då menyen visas på skärmen.

USB mus och tangentbordsstyrning

1. Anslut projektorns USB-port med datorn via mussladden.

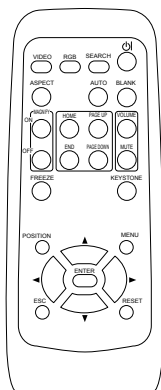

Tillgängliga funktioner	Manöver på fjärrkontrollen
Flytta muspekaren	Använd ▲, ▼, ◀, ▶ -knapparna
Vänsterklicka med mus	Tryck ENTER-knappen
Högerklicka med mus	Tryck RESET-knappen
Trycka på tangentbordets HOME-tangent	Tryck HOME-knappen
Trycka på tangentbordets END-tangent	Tryck END-knappen
Trycka på tangentbordets PAGE UP-tangent	Tryck PAGE UP-knappen
Trycka på tangentbordets PAGE DOWN-tangent	Tryck PAGE DOWN-knappen
Trycka på tangentbordets ESC-tangent	Tryck ESC-knappen

Flerfunktionsinställningar

Användning av menyfunktionerna

Denna projektor har följande menyer: BILD, VISA, INSIGNAL, INSTÄLL., SKÄRMBILD, OPTION och ENKEL MENY. ENKEL MENY består av ofta använda funktioner och de andra menyerna är indelade enligt respektive syfte. Varje meny handhas på samma sätt. Förfaringssättet i dessa menyer är som följer.

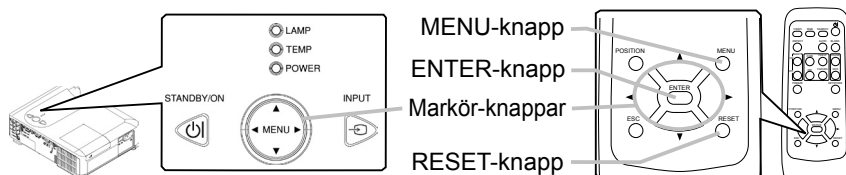

1. Tryck på MENU-knappen på fjärrkontrollen eller någon av markör-knapparna på projektorn.

Den detaljerade MENY:n eller ENKAL MENY:n kommer fram.

Vid ENKEL MENY

2. Om du vill byta till detaljerad MENY, välj "Gå till Detaljerad meny".
3. Använd markör-knapparna ▲/▼ för att välja ett menyval.
4. Använd markör-knapparna ◀/▶ för att manövrera menyvalet.



Vid detaljerad MENY

2. Använd markör-knapparna ▲/▼ för att välja en meny.
Om du vill ändra till ENKEL MENY, välj ENKEL MENY. Tryck sedan på ►-knappen på projektorn eller fjärrkontrollen, eller på ENTER-knappen på fjärrkontrollen för att fortsätta.
Vald meny visas.
3. Använd markör-knapparna ▲/▼ för att välja ett menyval. Tryck sedan på ►-knappen på projektorn eller fjärrkontrollen, eller på ENTER-knappen på fjärrkontrollen för att fortsätta. Displayen med menyvalet visas.
4. Använd markör-knapparna ▲/▼ för att manövrera menyvalet.
 - Om du vill nollställa inställningen, tryck på RESET-knappen på fjärrkontrollen. Observera att de menyval vars funktioner utförs samtidigt med funktionen (t.ex. SPRÅK, H FAS, VOLYM etc.) nollställs inte.
 - Vid detaljerad MENY, för att återgå till föregående display, tryck på ◀-knappen på projektorn eller fjärrkontrollen, eller på ESC-knappen på fjärrkontrollen.
5. Tryck på MENU-knappen på fjärrkontrollen igen för att stänga dialogrutan och avsluta denna operation.
Även om du inte gör någonting så kommer menydisplayen att försvinna efter ca 10 sekunder.
 - En del funktioner kan inte utföras då en viss ingångsport är vald eller då viss insignal visas.



ENKEL Meny

Med ENKEL MENY:n kan du utföra de funktioner som anges i tabellen nedan.

Välj alternativ med markör-knapparna ▲/▼ på projektorn eller fjärrkontrollen. Utför sedan varje operation i enlighet med instruktionerna i tabellen.



Menyval	Beskrivning
BILDFÖRH	Med knapparna ◀/▶ hoppar du emellan de olika lägena för bildförhållande. Se menyvalet BILDFÖRH. under menyn BILD.
KEYSTONE	Med knapparna ◀/▶ korrigerar du den trapetsoidala deformationen. Se menyvalet KEYSTONE under menyn INSTÄLL.
LÄGE	Med knapparna ◀/▶ flyttar du emellan lägena för bildtyp. Lägen för bildtyp är en kombination av GAMMA och FÄRGTEMP. Välj lämplig inställning med hänsyn till vald ingångssignal. NORMAL ⇔ BIO ⇔ DYNAMISK ↑—————↑ NORMAL: (FÄRGTEMP. = MEDIUM) + (GAMMA = #1 DEFAULT) BIO: (FÄRGTEMP. = LÅG) + (GAMMA = #2 DEFAULT) DYNAMISK: (FÄRGTEMP. = HÖG) + (GAMMA = #3 DEFAULT) • När inställningarna av GAMMA och FÄRGTEMP. skiljer sig från de förinställda värdena ovan kommer inställningen för LÄGE att visa "PERSONLIG". Se menyvalen GAMMA. och FÄRGTEMP. under menyn BILD. • När denna funktion utförs kan det förekomma att en extra linje.
LJUSSTYRKA	Med knapparna ◀/▶ justerar du ljusstyrkan. Se menyvalet LJUSSTYRKA under menyn BILD.
KONTRAST	Med knapparna ◀/▶ justerar du kontrasten. Se menyvalet KONTRAST under menyn BILD.
FÄRG	Med knapparna ◀/▶ justerar du färgstyrkan. Se menyvalet FÄRG under menyn BILD.
FÄRGTON	Med knapparna ◀/▶ justerar du färgtonen. Se menyvalet FÄRGTON under menyn BILD.
SKÄRPA	Med knapparna ◀/▶ justerar du skärpan. Se menyvalet SKÄRPA under menyn BILD. • Det kan förekomma lite brus när inställning görs. Detta är inget tekniskt fel.
LJUDNIVA	Med knapparna ◀/▶ justerar du färgtonen. Se menyvalet FÄRGTON under menyn BILD.

ENKEL Meny(fortsätter)

Menyval	Beskrivning
SPEGLING	Med knapparna ◀/▶ växlar du mellan lägena för spegling. Se menyvalet SPEGLING under menyn INSTÄLL.
ÅTERSTÄLL	Vid utförande av detta menyval återställs alla val gjorda under ENKEL MENY utom FILTERTID och SPRÅK. En dialogruta visas för att bekräfta ditt val. Välj ÅTERSTÄLL genom att trycka på ▲-knappen för att utföra återställningen.
FILTERTID	Vid utförande av detta menyval nollställs filtertimern som räknar luftfiltrets användningstid. En dialogruta visas för att bekräfta ditt val. Välj ÅTERSTÄLL genom att trycka på ▲-knappen för att utföra återställningen. Se menyvalet FILTERTID under menyn OPTION.
SPRÅK	Välj SPRÅK för att hoppa mellan menyspråken. Se menyvalet SPRÅK under menyn SKÄRMBILD.
Gå till Detaljerad meny...	Välj "Gå till Detaljerad meny" för att använda menyerna BILD, VISA, INSIGNAL, INSTÄLL., SKÄRMBILD eller OPTION.

BILD Meny

Med BILD-menyen kan du utföra de funktioner som anges i tabellen nedan.

Välj alternativ med markör-knapparna ▲/▼ på projektorn eller fjärrkontrollen och tryck sedan på ►-knappen på projektorn eller fjärrkontrollen, eller på ENTER-knappen på fjärrkontrollen för att fortsätta. Utför sedan varje operation i enlighet med instruktionerna i tabellen.

MENY (HÖR)		◀ VÄLJ
BILD	LJUSSTYRKA	+0
VISA	KONTRAST	+0
INSTÄLL.	GAMMA	DEFAULT 1
SKÄRMBILD	FÄRGTEMP.	MEDIUM
OPTION	FÄRGTON	+0
ENKEL MENY	SKÄRPA	3
	PROGRESSIV	AV
	MITT MINNE	SPAR 1

Menyval	Beskrivning
LJUSSTYRKA	Reglera ljusstyrkan med ▲/▼-knapparna. Ljus ⇄ Mörk
KONTRAST	Reglera kontrasten med ▲/▼-knapparna. Stark ⇄ Svag
GAMMA	<p>Välj läge för GAMMA med ▲/▼-knapparna.</p> <p>#1 DEFAULT ⇄ #1 PERSONLIG ⇄ #2 DEFAULT</p> <p style="text-align: center;">↑↓</p> <p>#3 PERSONLIG ⇄ #3 DEFAULT ⇄ #2 PERSONLIG</p> <p style="background-color: #cccccc; padding: 2px;">För att justera #1 PERSONLIG, #2 PERSONLIG, #3 PERSONLIG</p> <p>Välj en av PERSONLIG lägena och tryck sedan på ► eller ENTER-knappen. En dialogruta för att hjälpa dig justera inställningen kommer fram. Denna funktion är användbar när du vill ändra ljusstyrkan för specifika färgtoner.</p> <p>Välj menyval med ◀/▶ -knapparna och justera nivån med ▲/▼-knapparna.</p> <p>Du kan välja att visa ett testmönster för att kontrollera resultatet av dina inställningar genom att trycka på ENTER-knappen. Varje gång du trycker på ENTER-knappen kommer testmönstret att ändras enligt nedan.</p> <p>Inget mönster ⇄ Gråskala 9 steg ↩</p> <p>↑ ↩ Ramp ⇄ Gråskala 15 steg</p> <p>De åtta staplarna motsvarar de åtta nivåerna på testmönstret undantaget den mörkaste nivån längst till vänster. Om du vill justera ton nummer två från vänster använd justeringsstapel "1". Den mörkaste tonen längst till vänster kan ej justeras med justeringsstaplarna.</p> <ul style="list-style-type: none"> När denna funktion utförs kan det förekomma att en extra linje.



BILD Meny (fortsätter)

Menyval	Beskrivning
<p>FÄRGTEMP.</p>	<p>Välj läge för färgtemperatur med ▲/▼-knapparna. HÖG ⇔ MEDIUM ⇔ LÅG ⇔ PERSONLIG </p> <p>För att justera PERSONLIG</p> <p>Välj PERSONLIG och tryck sedan på ► eller ENTER-knappen. En dialogruta kommer fram för att hjälpa dig justera OFFSET och/eller GAIN inställningarna för PERSONLIG inställning.</p> <p>OFFSET justering ändrar färgintensiteten för alla färgtoner på testmönstret.</p> <p>GAIN justeringen påverkar mest intensiteten på de ljusare tonerna på testmönstret.</p> <p>Välj menyval med ◀/▶ -knapparna och justera nivån med ▲/▼ -knapparna.</p> <p>Du kan välja att visa ett testmönster för att kontrollera resultatet av dina inställningar genom att trycka på ENTER-knappen.</p> <p>Varje gång du trycker på ENTER-knappen kommer testmönstret att ändras enligt nedan.</p> <p>Inget mönster ⇔ Gråskala 9 steg ⇐  Ramp ⇔ Gråskala 15 steg</p> <p>• När denna funktion utförs kan det förekomma att en extra linje.</p>
<p>FÄRG</p>	<p>Reglera hela färgen med ▲/▼-knapparna. Stark ⇔ Svag</p> <p>• Detta menyval är endast tillgängligt då video är valt som insignal.</p>
<p>FÄRGTON</p>	<p>Reglera färgtonen med ▲/▼-knapparna. Grön ⇔ Röd</p> <p>• Detta menyval är endast tillgängligt då video är vald som insignal undantaget SECAM.</p>
<p>SKÄRPA</p>	<p>Reglera skärpan med ▲/▼-knapparna. Klar ⇔ Diffus</p> <p>• Det kan förekomma lite brus och/eller skärmen kan flimra till för ett ögonblick när inställning görs. Detta är inget tekniskt fel.</p>

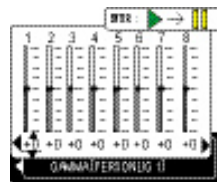
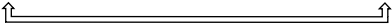
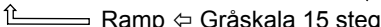

BILD Meny (fortsätter)

Menyval	Beskrivning
PROGRESSIVE	<p>Ändra progressivinställningen med ▲/▼-knapparna.</p> <p>TV ⇔ FILM ⇔ AV</p> <p style="text-align: center;">↑—————↑</p> <ul style="list-style-type: none"> • Denna funktion utförs bara med en signal från en VIDEO-ingång, en S-VIDEO-ingång eller en COMPONENT VIDEO-ingång med en 525i- (480i) eller 625i- (576i) signal. • Då du väljer TV eller FILM blir skärmbilden tydligare. FILM-läget kan anpassas till 2-3 Pull-Down systemet för konvertering. Men dessa kan förorsaka en viss defekt (till exempel, en oregelbunden linje) i bilden vid föremål som rör sig snabbt. I så fall ska du välja AV, även om det gör att skärmbilden blir otydligare.
MITT MINNE	<p>Välj ett läge för MITT MINNE med ▲/▼-knapparna och tryck sedan på ► eller ENTER-knappen för att utföra varje funktion..</p> <p style="text-align: center;"> LADDA1 ⇔ LADDA2 ⇔ LADDA3 ⇔ LADDA4 SPAR1 ⇔ SPAR2 ⇔ SPAR3 ⇔ SPAR4 </p> <p>Denna projektor har 4 nummerade minnen för inställningar. Operationerna LADDA1, LADDA2, LADDA3 eller LADDA4 återkallar sparad information med motsvarande nummer och reglerar bilden automatiskt enligt informationen.</p> <p>Operationerna SPAR1, SPAR2, SPAR3 eller SPAR4 används för att spara aktuell information i minnet med motsvarande nummer.</p> <ul style="list-style-type: none"> • Aktuell justeringsdata för menyvalen i BILD-menyn är lagrade förutom justeringsdatan i PERSONLIG lägena för menyvalen GAMMA och FÄRGTEMP. • Det kan förekomma lite brus och/eller skärmen kan flimra till för ett ögonblick när data laddas till minnet. Detta är inget tekniskt fel.

VISA Meny

Med VISA-menyn kan du utföra de funktioner som anges i tabellen nedan.

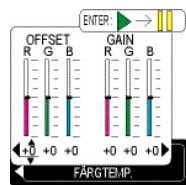
Välj alternativ med markör-knapparna ▲/▼ på projektorn eller fjärrkontrollen och tryck sedan på ►-knappen på projektorn eller fjärrkontrollen, eller på ENTER-knappen på fjärrkontrollen för att fortsätta. Utför sedan varje operation i enlighet med instruktionerna i tabellen.

Menyval	Beskrivning
BILDFÖRH.	<p>Välj ett bildförhållande med ▲/▼-knapparna.</p> <p>Med en RGB-signal 4:3 ⇔ 16:9 ⇔ NORMAL ↑—————↑</p> <p>Med en videosignal/ingen signal 4:3 ⇔ 16:9 ⇔ LITEN ↑—————↑</p> <ul style="list-style-type: none"> • NORMAL behåller ingångssignalens ursprungliga bildförhållande. • Vid en HDTV-signal från 1125i (1080i) eller 750p (720p) från en COMPONENT VIDEO-ingång kan du inte välja detta läge.
ÖVERSVEP	<p>Reglera det allmänna svepförhållandet med ▲/▼-knapparna. Stor (Minskar bilden) ⇔ Liten (Förstorar bilden)</p> <ul style="list-style-type: none"> • Detta menyval kan bara väljas vid en VIDEO-ingång. • Om denna reglering är för stor, kan en viss bildförsämring uppträda i bildens kanter. Om detta händer ska du reglera åt Liten.
V POSITION	<p>Reglering av det vertikala läget med ▲/▼-knapparna. Upp ⇔ Ned</p> <ul style="list-style-type: none"> • Överdriven reglering av det vertikala läget kan orsaka att brus syns på skärmen. Om så är fallet återställ det vertikala läget till ursprungsinställningen. Genom att trycka på RESET-knappen när V POSITION är valt återställer V POSITION till ursprungsinställningen.
H POSITION	<p>Reglera det horisontala läget med ▲/▼-knapparna. Vänster ⇔ Höger</p> <ul style="list-style-type: none"> • Överdriven reglering av det horisontala läget kan orsaka att brus syns på skärmen. Om så är fallet återställ det horisontala läget till ursprungsinställningen. Genom att trycka på RESET-knappen när H POSITION är valt återställer H POSITION till ursprungsinställningen.
H FAS	<p>Reglera den horisontala fasen för att ta bort flimmer med ▲/▼-knapparna. Höger ⇔ Vänster</p> <ul style="list-style-type: none"> • Detta menyval kan bara väljas vid en RGB-ingång eller en COMPONENT VIDEO-ingång. Notera att detta inte fungerar med en 525i(480i)/625i(576i)/SCART RGB insignal från komponent video porten.

VISA Meny (fortsätter)



Menyval	Beskrivning
H STORLEK	<p>Reglera den horisontala storleken med ▲/▼-knapparna. Stor ⇔ Liten</p> <ul style="list-style-type: none"> • Detta menyval kan endast väljas vid RGB-signal. • Om denna reglering är överdriven kan det hända att bilden inte visas korrekt. Om så är fallet tryck på RESET-knappen på fjärrkontrollen.
AUTOJUSTERING UTFÖR	<p>Då detta menyval väljs startar den automatiska justeringen.</p> <p>Vid en RGB-signal Vertikal position, horisontal position, klockfasen och horisontala storlek regleras automatiskt. Och bildförhållandet blir automatiskt valt. Försäkra dig om att applikationsfönstret är inställt på dess maximala storlek innan du försöker använda denna funktion. Mörka bilder kan justeras felaktigt. Använd en ljus bild vid justering.</p> <p>Vid VIDEO-signal eller S-VIDEO-signal Den signaltyp som passar bäst för respektive ingångssignal väljs automatiskt. Denna funktion är endast tillgänglig om VIDEOFORMAT i INSIGNAL-menyn är inställd på AUTO. Vid en komponentvideosignal identifieras signaltypen automatiskt oberoende av denna funktion.</p> <p>För en video-signal, s-video-signal eller komponentvideo-signal Vertikal position och horisontal position regleras automatiskt.</p> <p>För en komponentvideosignal Bildförhållandet väljs automatiskt. Klockfasen regleras automatiskt.</p> <ul style="list-style-type: none"> • Denna operation tar cirka 10 sekunder. Med vissa signaler kan det hända att denna funktion inte fungerar riktigt som den ska.

INSIGNAL Meny

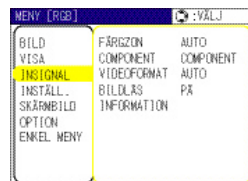

Med INSIGNAL-menyn kan du utföra de funktioner som anges i tabellen nedan.

Välj alternativ med markör-knapparna ▲/▼ på projektorn eller fjärrkontrollen och tryck sedan på ►-knappen på projektorn eller fjärrkontrollen, eller på ENTER-knappen på fjärrkontrollen för att fortsätta. Utför sedan varje operation i enlighet med instruktionerna i tabellen.



Menyval	Beskrivning
FÄRGZON	<p>Välj ett färgzonläge med ▲/▼-knapparna. AUTO ⇔ RGB ⇔ SMPTE240 ⇔ REC709 ⇔ REC601 </p> <ul style="list-style-type: none"> • Detta menyval kan endast väljas vid RGB-signal eller komponent video signal (undantaget signalerna 525i(480i)/625i(576i)/SCART RGB från komponent video porten). • Då du väljer AUTO, väljs automatiskt optimalt läge. • AUTO operationen kanske inte fungerar riktigt vid vissa signaler. Om så är fallet kan det vara lämpligt att välja ett passande läge utom AUTO.
COMPONENT	<p>Välj COMPONENT VIDEO-ingång med ▲/▼-knapparna. COMPONENT ⇔ SCART RGB</p> <p>Då du väljer SCART RGB fungerar COMPONENT VIDEO-porten som en port för en SCART RGB-ingångssignal. En SCART-adapter och SCART-kabel möjliggör SCART RGB intag till projektorn. Kontakta din återförsäljare för mer information.</p>
VIDEOFORMAT	<p>Välj videosingnaltyp med ▲/▼-knapparna. AUTO ⇔ NTSC ⇔ PAL ⇔ SECAM </p> <ul style="list-style-type: none"> • Detta menyval utförs bara vid signal från VIDEO-ingången eller S-VIDEO-ingången. För en komponentvideosingnal identifieras singnaltypen automatiskt även om du inte väljer AUTO oberoende av detta menyval. • Då du väljer AUTO väljs automatiskt optimalt läge. • Med vissa signaler kan det hända att AUTO funktionen inte fungerar riktigt som den ska. Om bilden blir ostabil (t.ex. en oregelbunden bild, avsaknad av färger) ska du välja läge enligt ingångssignalen.
BILD LÄS	<p>Välj PÅ eller AV för bildläset med ▲/▼-knapparna. PÅ ⇔ AV</p> <ul style="list-style-type: none"> • Denna funktion utförs bara vid en RGB-ingång med en vertikal frekvens på 50 till 60 Hz. • Då du väljer PÅ visas rörliga bilder mjukare. • Denna funktion kan leda till en viss bildförsämring. Om så är fallet välj AV.

INSIGNAL Meny (fortsätter)

Menyval	Beskrivning
INFORMATION	<p>Då denna funktion väljs öppnas dialogrutan "INSIGNAL INFORMATION".</p> <p>Den visar information om aktuell ingång.</p> <div style="display: flex; justify-content: space-around; align-items: center;">    </div> <ul style="list-style-type: none"> • Meddelandet "BIDLÅS" betyder att bildlåset är aktivt. Denna funktion fungerar automatiskt när en RGB-signal med en vertikal frekvens på 50 till 60 Hz är vald som insignal och den visar rörliga bilder mer jämnt. • Meddelandet "SCART RGB" betyder att COMPONENT VIDEO-porten fungerar som en SCART RGB-port. Se menyvalet "COMPONENT" i detta avsnitt. • Detta menyval kan inte väljas då signal saknas eller utanför synk.

INSTÄLLINGS Meny

Med INSTÄLL.-menyn kan du utföra de funktioner som anges i tabellen nedan.

Välj alternativ med markör-knapparna ▲/▼ på projektorn eller fjärrkontrollen och tryck sedan på ►-knappen på projektorn eller fjärrkontrollen, eller på ENTER-knappen på fjärrkontrollen för att fortsätta. Utför sedan varje operation i enkelhet med instruktionerna i tabellen.

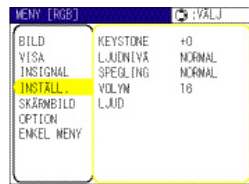

Menyval	Beskrivning
KEYSTONE	<p>Korrigerar den trapetsoidala deformationen med ▲/▼-knapparna. I ovkant ⇔ I nederkant</p> <ul style="list-style-type: none"> • Den justerbara området för denna funktion beror på vilken typ av ingångssignal som används. Vid vissa typer av signaler fungerar denna funktion inte fullt ut. • Då du väljer V:INTERT eller H&V:INVERT i menyvalet SPEGLING kan det förekomma att denna funktion inte fungerar om projektorn lutar eller är vinklad nedåt. • Då zoomregleringen ställs på TELE kan det förekomma att denna korrigerig blir överdriven. Denna funktion bör användas med zoomen ställd på VIDVINKEL i största möjliga mån.
LJUDNIVÅ	<p>Välj ljudnivåläge med ▲/▼-knapparna. NORMAL ⇔ SÄNKT</p> <ul style="list-style-type: none"> • Då SÄNKT är valt, minskas akustiskt brus och skärmens ljusstyrka.
SPEGLING	<p>Välj speglingstillstånd med ▲/▼-knapparna.</p> <p>NORMAL ⇔ H:INVERT. ⇔ V:INVERT. ⇔ H&V:INVERT</p>
VOLYM	<p>Justera volymen med ▲/▼-knapparna. Hög ⇔ Låg</p>
LJUD	<p>Välj ingångsport med knapparna ▲/▼ (1), välj sedan den ljudingång som skall sammankopplas med ingångsporten med knapparna ◀/▶ (2).</p> <p>När av är valt kommer ingen av de två ljudportarna att fungera som ingångsport.</p> <p>(1) RGB1 ⇔ RGB2 ⇔ COMPONENT ⇔ S-VIDEO ⇔ VIDEO (2) 1 ⇔ 2 ⇔ ▷</p>

SKÄRMBILDS Meny

Med SKÄRMBILD-menyn kan du utföra de funktioner som anges i tabellen nedan.

Välj alternativ med markör-knapparna ▲/▼ på projektorn eller fjärrkontrollen och tryck sedan på ►-knappen på projektorn eller fjärrkontrollen, eller på ENTER-knappen på fjärrkontrollen för att fortsätta. Utför sedan varje operation i enlighet med instruktionerna i tabellen.

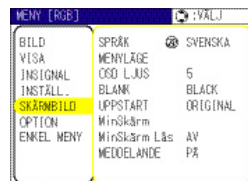

Menyval	Beskrivning
SPRÅK	<p>Välj OSD (On Screen Display)-språk med ▲/▼-knapparna.</p> <p>ENGLISH ⇔ FRANÇAIS ⇔ DEUTSCH ⇔ ESPAÑOL ⇔ ITALIANO</p> <p>NORSK ⇔ NEDERLANDS ⇔ PORTUGUÊS ⇔ 日本語</p> <p>简体中文 ⇔ 繁體中文 ⇔ 한글 ⇔ SVENSKA ⇔ РУССКИЙ</p> <p>SUOMI ⇔ POLSKI ⇔ TÜRKÇE</p>
MENYLÄGE	<p>Justera menyläget med ◀/▶/▲/▼-knapparna.</p> <p>För att avsluta denna operation tryck MENU-knappen på fjärrkontrollen eller låt bli att utföra några justeringar i minst 10 sekunder.</p>
OSD LJUS	<p>Justera OSD-ljusstyrkan med ▲/▼-knapparna.</p> <p>Ljus ⇔ Mörk</p>
BLANK	<p>Välj typ av blank skärm med ▲/▼-knapparna.</p> <p>Blank skärm är skärmen som visas vid tillfällig nedsläckning av skärmen. Den visas genom att trycka på BLANK-knappen på fjärrkontrollen.</p> <p>MinSkärm ⇔ ORIGINAL ⇔ BLÅ ⇔ VIT ⇔ SVART</p> <p>MinSkärm är den skärm som visar din lagrade skärm. ORIGINAL är den som visar ursprunglig skärm. BLÅ, VIT och SVART är omönstrade (rena) skärmar i respektive färg.</p> <ul style="list-style-type: none"> För att undvika efterbilder kommer skärmen att bli SVART efter några minuter om MinSkärm eller ORIGINAL är valt. För mer information om MinSkärm se menyvalet "MinSkärm".

SKÄRMBILDS Meny (fortsätter)

Menyval	Beskrivning
UPPSTART	<p>Användning av knapparna ▲/▼ ändrar initialskärmen. Uppstartskärmen är den skärm som visas om ingen ingångssignal upptäcks eller signalen inte är lämplig.</p> <p style="text-align: center;">MinSkärm ⇔ ORIGINAL ⇔ AV</p> <p style="text-align: center;">↑—————↑</p> <p>MinSkärm är den skärm som visar av dig lagrad skärmbild. ORIGINAL visar standardskärmen. Då AV är valt visas en SVART skärm.</p> <ul style="list-style-type: none"> • För att undvika efterbilder kommer skärmen att bli BLANK efter några minuter om MinSkärm eller ORIGINAL är valt. Då även BLANK är inställd på MinSkärm eller ORIGINAL kommer skärmen bli SVART. • För mer information om MinSkärm se menyvalet MinSkärm nedan. För BLANK skärm se menyvalet BLANK.
MinSkärm	<p>Under detta menyval kan du lagra MinSkärm som används vid blank skärm och som uppstartskärm. Utför följande under det att du visar den bild du vill lagra.</p> <ol style="list-style-type: none"> 1. Vid val av detta menyval visas dialogfönstret "MinSkärm". Här blir du tillfrågad om du vill lagra nuvarande bild. Vänta till dess att motivet visas, tryck på ENTER-knappen på fjärrkontrollen. Bilden kommer att frysas och ramen för lagring av bild kommer fram. För att avbryta processen tryck på RESET eller ESC knappen på fjärrkontrollen. 2. Använd ◀/▶/▲/▼-knapparna för att justera ramen. Flytta ramen till den del av bilden som du vill lagra. Det kan förekomma att ramen inte kan flyttas vid vissa insignaler. För att starta lagringen tryck på ENTER-knappen på fjärrkontrollen. För att återställa skärmen och återvända till tidigare dialogruta, tryck RESET eller ESC-knappen på fjärrkontrollen. <p>Lagringen tar flera minuter. När lagringen är färdig visas meddelandet "MinSkärm lagring är avslutad" i flera sekunder. Om lagringen misslyckas visas meddelandet "Ett lagringsfel har inträffat. Försök igen."</p>
MinSkärm Lås	<p>Med ▲/▼-knapparna slås MinSkärm Lås funktionen på och av.</p> <p style="text-align: center;">PÅ ⇔ AV</p> <p>När PÅ är valt kan inte funktionen MinSkärm utföras. Denna funktion skyddar nuvarande MinSkärm bild.</p>

SKÄRMBILDS Meny (fortsätter)

Menyval	Beskrivning
MEDDELANDE	<p>Välj på eller av med ▲/▼-knapparna. PÅ ⇔ AV</p> <p>Då du väljer PÅ, är följande meddelandefunktioner aktiverade. " AUTOJUSTERING PÅGÅR " under autojusteringen. " INGEN INSIGNAL DETEKTERAD " " SYNK ÄR UTANFÖR OMRÅDET " " Söker efter.... " då en ingångssignal söks. " Detekterar.... " då en ingångssignal upptäckts. Indikationen av ingångssignalen genom ingångsändring. Indikationen av bildförhållandet vid ändring av den samma. Indikationen för " FRYSS " och " " under det att skärmen är fryst genom att trycka ner FREEZE-knappen.</p> <ul style="list-style-type: none"> • Då AV är valt se till att komma ihåg att denna funktion är vald. <p>Missta inte frysningen för en felaktig funktion.</p>

OPTION Meny

Med OPTION-menyn kan du utföra de funktioner som anges i tabellen nedan.

Välj alternativ med markör-knapparna ▲/▼ på projektorn eller fjärrkontrollen och tryck sedan på ►-knappen på projektorn eller fjärrkontrollen, eller på ENTER-knappen på fjärrkontrollen för att fortsätta. Gäller ej menyvalen LAMPTID och FILTERTID. Utför sedan varje operation i enlighet med instruktionerna i tabellen.

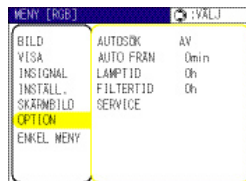

Menyval	Beskrivning
AUTOSÖK	<p>Användning av knapparna ▲/▼ sätter på/stänger av funktionen för automatiska signalsökning. PÅ ⇔ AV</p> <p>Denna funktion fungerar med INPUT, RGB och VIDEO-knapparna. Om du väljer PÅ under detta menyval och ingen signalingång upptäcks börjar projektorn söka efter ingångssignal i följande ordning. Sökningen startar från nuvarande port. Och visar mottagen bild från upptäckt ingångssignal.</p> <p>RGB IN1 ⇔ RGB IN2 ⇔ COMPONENT VIDEO ⇔ S-VIDEO ⇔ VIDEO</p> <ul style="list-style-type: none"> När RGB IN2 /RGB OUT-porten fungerar som en RGB OUT-port (växlingsknappen RGB IN OUT är intryckt), kan inte RGB IN2 väljas. I detta fall kommer meddelandet "RGB 2/RGB OUT ⇔ RGB OUT" att visas.
KRAFT FRÅN	<p>Ställ in tiden med ▲/▼-knapparna. Lång (max. 99 minuter) ⇔ Kort (min. 0 minuter = URKOPPLAD)</p> <p>Då tiden är satt till 0 kommer projektorn inte att stängas av automatiskt. Då tiden är inställd mellan 1 och 99 kommer projektorlampan automatiskt att stängas av då den inställda tiden passerat och POWER-indikatoren börja blinka. Se avsnittet "Avstängning av Strömmen".</p>
LAMPTID	<p>Lamptiden är totala antalet lamptimmar efter den senaste återställningen av räkneverket. Då RESET-knappen på fjärrkontrollen eller knappen ► på projektorn hålls intryckt i cirka 3 sekunder visas en dialogruta. Välj ÅTERSTÄLL med ▲-knappen för att återställa lamptimern. ÅTERSTÄLL ⇔ ANNULLERA</p> <ul style="list-style-type: none"> Återställ endast lamptiden när du har bytt lampan för att säkerställa lämpliga indikationer om lampan. Se avsnittet "Lampan" för instruktioner om hur man byter lampan.
FILTERTID	<p>Filtertimern räknar tiden som nuvarande filter har använts och visar denna tid i OPTION-menyn. Då RESET-knappen på fjärrkontrollen eller knappen ► på projektorn hålls intryckt i cirka 3 sekunder visas en dialogruta. Välj ÅTERSTÄLL med ▲-knappen för att återställa filtertimern. ÅTERSTÄLL ⇔ ANNULLERA</p> <ul style="list-style-type: none"> Återställ endast filtertiden då du har rengjort eller bytt luftfiltret för att säkerställa lämpliga indikationer om luftfiltret. Se avsnittet "Lufffilter" för instruktioner om hur man sköter luftfiltret.

OPTION Meny (fortsätter)

Menyval	Beskrivning
SERVICE	<p>Genom att välja detta menyval öppnas SERVICE-meny. Välj ett av följande menyval med ▲/▼-knapparna och tryck sedan på ► eller ENTER-knappen på fjärrkontrollen för att utföra varje funktion. FLÄKT HAST. ⇔ AUTOJUSTERA ⇔ SPÖKBILD ⇔ TANGENTLÅS ⇔ FILTER MED. ⇔ FABRIKSINST.</p> <p>↑</p> <p>FLÄKT HAST. Välj fläkthastighet med ▲/▼-knapparna. HÖG ökar rotationshastigheten på fläkten. Använd denna funktion då projektorn används på höga höjder etc. Observera att projektorn låter mer när HÖG är valt. HÖG ⇔ NORMAL</p> <p>AUTOJUSTERA Användning av knapparna ▲/▼ aktiverar/avaktiverar den automatiska justeringen. När URKOPPLAD väljs kommer den automatiska justeringsfunktionen att kopplas ur, även om grova justeringar automatiskt kommer att genomföras med hänsyn till grundinställningarna. INKOPPLAD ⇔ URKOPPLAD</p> <ul style="list-style-type: none">• Beroende på omständigheterna, så som inkommande bild, signalkabel för enheten, miljön runt enheten, etc., kan det förekomma att den automatiska justeringen inte fungerar korrekt. Om så är fallet välj URKOPPLAD för att koppla ur den automatiska justeringen och justera manuellt. <p>SPÖKBILD 1. Välj en färg på spökbilden med ◀/▶-knapparna. 2. Justera det valda elementet med ▲/▼-knapparna till dess att spökbilden försvinner.</p> <p>TANGENTLÅS Sätt PÅ och stäng AV tangentalåsfunktionen med knapparna ▲/▼. När PÅ är valt kommer inga knappar på projektorn utom STANDBY/ON-knappen att fungera. PÅ ⇔ AV</p> <ul style="list-style-type: none">• Använd denna funktion för att undvika ofog och oavsiktliga knapptryck. Denna funktion har ingen effekt på fjärrkontrollen. <p>FILTER MED. Använd ▲/▼-knapparna för att ställa in timern på intervallet för visning av meddelande för rengöring av luftfiltret. 50h ⇔ 100h ⇔ 200h ⇔ 300h ⇔ AV</p> <p>Efter att ha valt "50h", "100h", "200h" eller "300h", kommer meddelandet "RENGÖR LUFTFLTRET" att visas när timern når det intervall som ställts in med menyval.</p> <p>När "AV" är valt kommer meddelandet om luftrengöring inte visas.</p> <ul style="list-style-type: none">• Kontrollera och rengör luftfiltret regelbundet även om inget meddelande visas. Om luftfiltret täpps igen med damm och annat kommer den inre temperaturen att stiga vilket kan resultera i felfunktion eller minska projektorns livstid.• Det rekommenderas att välja "100h" i allmänhet. Var speciellt försiktig med användningsmiljön för projektorn och luftfiltrets kondition när "200h", "300h" eller "AV" är valt. <p>FABRIKSINST. Då du väljer ÅTERSTÄLL med ▲-knappen utförs denna funktion. Alla menyval kommer att återställas till fabriksinställning. Observera att menyvalen LAMPTID, FILTERTID och SPRÅK inte återställs. ÅTERSTÄLL ⇔ ANNULLERA</p>

Underhåll

Lampan

**VARNING**

HÖGSPÄNNING



HÖG TEMPERATUR



HÖGT TRYCK

► Projektorn använder en högtryckslampa av kvicksilvergias. Lampan kan gå sönder med ett starkt ljud eller brännas om den stöts eller rispås under hanteringen då den är varm eller sliten efter lång tids bruk. Tänk på att varje lampa har sin egen livslängd och att några kan explodera eller gå kort efter att du startat användningen av dem. Dessutom, då lampan går är det möjligt att glasskårvar flyger in i lamphuset och att gas som innehåller kvicksilver tränger ut ur projektorns ventilationshål.

► **Angående kassering av lampor** • Denna produkt innehåller en kvicksilverlampa; släng den ej i skräppåsen. Kassera lampan enligt gällande miljölagar.

För lampåtervinning gå till www.lamprecycle.org. (i USA)

För kassering kontakta ditt lokala miljökontor eller www.eiae.org (i USA) eller www.epsc.ca (i Kanada).

För ytterligare information kontakta din återförsäljare.



Dra ur sladden från vägguttaget

- Om lampan skulle gå sönder (det hörs en hög smäll då den går sönder), ska du koppla ur nätsladden från uttaget och köpa en utbyteslampa från din lokala försäljare. Observera att glasskårvar kan orsaka skador på projektorn och den som handskas med den, försök därför inte att rengöra projektorn eller byta ut lampan själv.

- Om lampan skulle gå sönder (det hörs en hög smäll då den går sönder), ska du lufta rummet väl och vara noga med att inte andas in gasen som kommer ut från projektorns ventilationshål eller att den inte kommer i kontakt med dina ögon eller din mun.

- Innan du byter lampan, ska du kontrollera att strömbrytaren är av och att nätsladden inte är isatt. Vänta sedan minst 45 minuter tills lampan svalnat tillräckligt. Hantering av varm lampa kan ge upphov till brännskador samt skada lampan.



- Lossa inga andra skruvar än de som är utmärkta (med en pil).

- Öppna inte lamplocket då projektorn är upphängd i taket. Detta är farligt då skårvar kan falla ut då locket öppnas om lampan gått sönder. Dessutom är det farligt att arbeta på höga platser, så be därför din lokala återförsäljare att byta ut lampan även om glödlampan inte gått sönder.

- Använd inte projektorn då lamplocket är borttaget. Under bytet av glödlampan, ska du försäkra dig om att skruvarna är ordentligt iskruvade. Lösa skruvar leda till personskador eller materiella skador.



- Använd bara lampor av specificerad typ.

- Om lampan går sönder snart efter dess första användning kan det finnas elektriska problem som inte har med lampan att göra. Kontakta i så fall din lokala återförsäljare eller servicecenter.

- Hantera lampan med omsorg: vibrationer och repor kan göra att glödlampan exploderar.

- Användandet av lampan under långa perioder kan medföra att den släcks, inte tänds eller att den exploderar. När bilden blir mörk eller när färgtonerna svara byt lampan så snart som möjligt.

Använd inte gamla (använda) glödlampor; detta kan leda till att de går sönder.

Lampan (fortsätter)

En lampa har en begränsad livslängd. Användandet av lampan under långa perioder kan medföra att bilden blir mörkare eller att färgtonen blir svag. Tänk på att varje lampa har sin egen livslängd och att några kan explodera eller gå sönder kort efter att du startat användningen av dem. Iordningställande av en ny lampa och ett snart utbyte rekommenderas.

Vänd dig till din lokala återförsäljare för att be om en ny lampa, och informera denna om lampans typnummer.

Typnummer = RLC-013

1. Stäng av projektorn och koppla ur nätsladden. Låt lampan svalna i minst 45 minuter.
2. Förbered en ny lampa.
Om projektorn installeras i taket eller om lampan gått sönder, ska du be återförsäljaren byta lampan.

Om du byter lampan själv,

3. Lossa skruven (markerad med pil) på lampluckan och skjut sedan lampluckan åt sidan för att avlägsna det.
4. Skruva loss de 2 skruvarna (markerade med pilar) och lyft försiktigt lampan i handtagen.
5. Sätt in den nya lampan och skruva åt de 2 skruvarna ordentligt för att låsa fast den.
6. Skjut tillbaka lampluckan på plats och fäst skruven till lampluckan ordentligt.
7. Sätt på projektorn och nollställ lamptiden med LAMPTID-funktionen i OPTION-menyn.
 - (1) Tryck på MENU-knappen för att visa en meny. Utför endast nästa steg (2) om ENKEL MENY visas.
 - (2) Peka på "Gå till Detaljerad meny..." i menyn med ▼/▲-knappen, tryck sedan på ►-knappen.
 - (3) Peka på "OPTION" i den vänstra kolumnen i menyn med ▼/▲-knappen, tryck sedan på ►-knappen.
 - (4) Peka på LAMPTID med ▼/▲-knappen, tryck sedan på ►-knappen. En dialog kommer att visas.
 - (5) Tryck på ▲-knappen för att välja "ÅTERSTÄLL" i dialogen. Detta utför återställning av lamptiden.

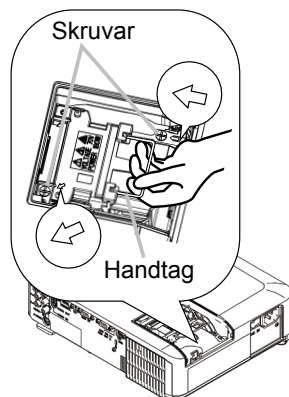
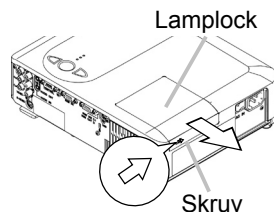

NOTERA • Återställ endast lamptiden när du har bytt lampan för att säkerställa lämpliga indikationer om lampan.

Luftfilter

⚠ VARNING ► Innan du påbörjar skötsel av filtret kontrollera att strömbrytaren är av och att nätsladden inte är inkopplad samt se till att projektorn svalnar ordentligt. Skötsel av en het projektor kan leda till elektrisk chock, skador och/eller felaktig funktion av projektorn.

► Använd bara luftfilter av specificerad typ. Använd inte projektorn med luftfiltret och filterlocket borttagna. Detta kan resultera i brand och/eller felaktig funktion av projektorn.

► Luftfiltret bör rengöras regelbundet. Om luftfiltret täpps igen med smuts eller liknande kommer temperaturen att stiga och kan leda till brand, skador och/eller felaktig funktion av projektorn.

NOTERA • Byt luftfiltret när det är skadat eller smutsigt, och även när du byter lampa.

- Återställ endast filtertiden då du har rengjort eller bytt luftfiltret för att säkerställa lämpliga indikationer om luftfiltret.
- Projektorn kan visa meddelande som "KONTROLLERA LUFTFLÖDET" eller stänga av projektorn för att förebygga att den inre värmenivån stiger.

Om luftfiltret täpps igen med smuts eller liknande kommer temperaturen att stiga och kan leda till brand, skador och/eller felaktig funktion av projektorn.

Om indikatorerna eller ett meddelande anmodar dig att rengöra luftfiltret ska du rengöra luftfiltret så snart som möjligt. Kontrollera och rengör luftfiltret regelbundet även om inget meddelande visas.

Om smutsen inte försvinner från luftfiltret eller om filtret skadats ska du byta ut det. Iordningställande av ett nytt luftfilter rekommenderas.

Ordna med ett nytt luftfilter genom att kontakta din återförsäljare eller ViewSonic för information om luftfiltrets detaljnummer.

Och när du byter lampa byt även luftfiltret. Ett filter av specificerad sort medföljer även utbyteslampan för denna projektor.

1. Stäng av projektorn och koppla ur nätsladden. Låt lampan svalna i minst 45 minuter.
2. När projektorn är upphängd i taket applicera dammsugaren till och runt filtret först, för att undvika inträngning av damm och liknande.
3. Medan du stöttar projektorn med en hand använd din andra hand för att dra luftfilterlocket framåt i pilens riktning. Avlägsna luftfiltret.

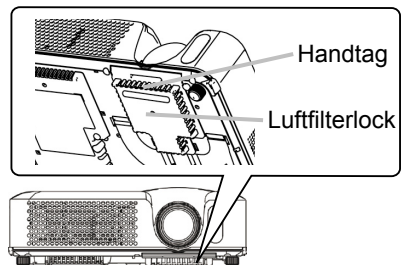

Luftfilter (fortsätter)

4. Dammsug luftfiltret och locket. Om smutsen inte försvinner från luftfiltret eller om filtret skadats ska du byta ut det.

5. Sätt tillbaka luftfiltret i dess ursprungliga position. Fäst luftfiltret på plats genom att trycka på de sex ▷-ställena.

Se till att det inte är något damm eller smuts kvar när locket är på plats. Om det är något damm eller smuts kvar använd en dammsugare för att avlägsna det med filterlocket monterat vid luftfiltret.

Sätt tillbaka luftfilterlocket på projektorn genom att fasa in luftfilterlocket i spåren på projektorn. Under det att du håller i handtaget tryck ner luftfilterlocket till dess att det låser fast ordentligt.

6. Sätt på projektorn och återställ filtertiden genom att använda FILTERTID-funktionen i OPTION-menyn.

(1) Tryck på MENU-knappen för att visa en meny.

Hoppa över nästa steg (2) om ENKEL MENY visas.

(2) Peka på "OPTION" i den vänstra kolumnen i menyn med ▼/▲knappen, tryck sedan på ►-knappen.

(3) Peka på FILTERTID med ▼/▲-knappen, tryck sedan på ►-knappen. En dialog kommer att visas.

(4) Tryck på ▲-knappen för att välja "ÅTERSTÄLL" i dialogen. Detta utför återställning av filtertiden.

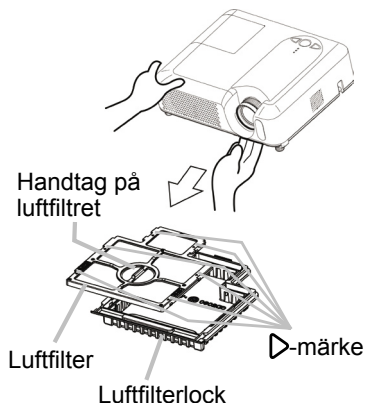

Annan skötsel

⚠ VARNING ► Innan du påbörjar skötseln kontrollera att strömbrytaren är av och att nätsladden inte är inkopplad samt låt projektorn svalna ordentligt. Skötsel av en het projektor kan leda till skador och/eller felaktig funktion av projektorn.

► Försök aldrig att rengöra insidan av projektorn själv. Detta kan vara farligt.

► Undvik att vata ner projektorn eller hälla vätska i den. Detta kan resultera i brand, elektrisk chock, och/eller att projektorn inte fungerar som den skall.

- Ställ inte behållare innehållande vatten, rengöringsmedel eller kemikalier nära projektorn.

- Använd inte aerosol eller andra sprayer.

⚠ FÖRSIKTIGT ► Sköt om projektorn enligt följande anvisningar. Felaktig skötsel kan leda till inte bara skador utan även defekter så som missfärgning, färgflagnig, etc.

- Använd inte rengöringsmedel eller kemiska produkter annat än de uppräknade nedan.

- Polera eller torka ej med hårda föremål.

Projektorns insida

För att garantera en säker användning av projektorn, se till att få den rengjord och inspekterad av din lokala återförsäljare cirka en gång per år.

Skötsel av objektivet

Om objektivet är fläckigt, smutsigt eller dimmigt kan det orsaka försämrad på bildkvalité. Se till att sköta objektivet varsamt.

1. Stäng av projektorn och koppla ur nätsladden. Låt projektorn svalna ordentligt.
2. Efter att kontrollerat att projektorn svalnat ordentligt, torka försiktigt av objektivet med en linsduk. Undvik att vidröra linsen med händerna.

Skötsel av höljet och fjärrkontrollen

Felaktig skötsel kan leda till defekter så som missfärgning, färgflagnig, etc.

1. Stäng av projektorn och koppla ur nätsladden. Låt projektorn svalna ordentligt.
2. Efter att kontrollerat att projektorn svalnat ordentligt, torka försiktigt med gasbinda eller en mjuk trasa.

Om det är mycket smuts kan du fukta en mjuk trasa i vatten eller ett neutralt med vatten utspätt rengöringsmedel och försiktigt torka rent med en väl urvriden trasa. Eftertorka sedan med en mjuk torr trasa.

Felsökning

Meddelanden

Då apparaten är på, visas meddelanden som de nedan på displayen. Om ett sådant meddelande visas på skärmen utför proceduren enligt nedan. Om samma meddelande visas igen efter proceduren eller om ett annat meddelande visas vänd dig till din återförsäljare eller försäljningsföretag.

Även om dessa meddelanden försvinner automatiskt efter ett par minuter kommer de att visas varje gång projektorn slås på.

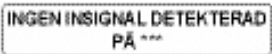
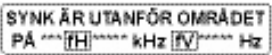
Meddelande	Beskrivning
	<p>Det finns ingen ingångssignal. Kontrollera signalingångsanslutningen och tillstånd för signalkällan.</p>
	<p>Den horisontala eller vertikala våglängden av den insända signalen är utanför denna enhets responsparametrar. Kontrollera specifikationerna för denna enhet eller signalkällans specifikationer.</p>
<p>KONTROLLERA LUFTFLÖDET</p>	<p>Den invändiga temperaturen stiger. Stäng AV strömmen och låt enheten svalna i minst 20 minuter. Efter att ha kontrollerat följande, sätt PÅ strömmen igen.</p> <ul style="list-style-type: none"> • Är luftpassagens öppning blockerad? • Är luftfiltret smutsigt? • Överstiger den yttre temperaturen 35°C? • Om samma indikator visas efter vidtagna åtgärder ställ FLÅKT HAST. till HÖG under SERVICE i OPTION-meny.
<p>PÅMINNELSE *** TIM HAR GÅTT SEN SENASTE FILTERKONTROLL UNDERHÅLL AV FILTRET ÄR NÖDVÄNDIGT FÖR ATT TA BORT VARNINGSMEDELANDET, ÅTERSTÄLLA FILTERTIDEN</p> <p>SE BRUKSANV. FÖR YTTERLIGARE INFORMATION</p>	<p>Ett varningsmeddelande för rengöring av luftfiltret. Stäng omedelbart AV strömmen och rengör eller byt luftfiltret enligt avsnittet "Luftfilter" i denna bruksanvisning. Efter rengöring eller utbyte av luftfiltret återställ filtertimern.</p>

Om indikationslamporna

Tända och blinkande POWER-indikator, LAMP-indikator och TEMP-indikator har den betydelse som beskrivs i tabellen nedan. Utför varje operation i enlighet med instruktionerna i tabellen nedan. Om samma meddelande visas igen efter proceduren eller om ett annat meddelande visas, ska du vända dig till din återförsäljare eller servicecenter.

POWER-indikator	LAMP-indikator	TEMP-indikator	Beskrivning
Lyser Orange	Avstängd	Avstängd	Projektorn är i standby-läge. Se avsnittet "Ström PÅ/AV" i denna bruksanvisning.
Blinkar i Grönt	Avstängd	Avstängd	Projektorn värmer upp. Vänta.
Lyser Grönt	Avstängd	Avstängd	Projektorn är på. Vanliga operationer kan utföras.
Blinkar i Orange	Avstängd	Avstängd	Projektorn svalnar. Vänta.
Blinkar i Rött	(varierande)	(varierande)	Projektorn svalnar. Ett visst fel har upptäckt. Vänta tills POWER-indikatorn slutar blinka och utför sedan korrekta åtgärder med beskrivningen nedan som referens.
Blinkar i Rött eller Lyser Rött	Lyser Rött	Avstängd	Projektorlampan tänds inte och det är möjligt att projektorn överhettats invändigt. Stäng av strömmen och låt enheten svalna i minst 20 minuter. Då projektorn svalnat tillräckligt, kontrollera följande och sätt sedan på strömmen igen. <ul style="list-style-type: none"> • Är luftpassagens öppning blockerad? • Är luftfiltret smutsigt? • Överstiger den yttre temperaturen 35°C? Om samma indikation visas på displayen, byt lampa enligt anvisningarna under avsnittet "Lampan".
Blinkar i Rött eller Lyser Rött	Blinkar i Rött	Avstängd	Lamplocket sitter inte fast ordentligt. Stäng av strömmen och låt enheten svalna i minst 45 minuter. Då projektorn svalnat tillräckligt, kontrollera fastsättningen av lamplocket. Efter att ha utfört nödvändiga åtgärder, sätt på strömmen igen. Om samma meddelande visas igen efter proceduren kontakta din återförsäljare eller servicecenter.

Om indikationslamporna (fortsätter)

POWER-indikator	LAMP-indikator	TEMP-indikator	Beskrivning
<i>Blinkar i Rött</i> eller Lyser Rött	Avstängd	<i>Blinkar i Rött</i>	Avkylningsfläkten fungerar inte. Stäng av strömmen och låt enheten svalna i minst 20 minuter. Då projektorn svalnat tillräckligt, kontrollera att det inte finns några främmande föremål i fläkten etc. och sätt sedan på strömmen igen. Om samma meddelande visas igen efter proceduren kontakta din återförsäljare eller servicecenter.
<i>Blinkar i Rött</i> eller Lyser Rött	Avstängd	Lyser Rött	Det är möjligt att projektorn överhettats. Stäng av strömmen och låt enheten svalna i minst 20 minuter. Då projektorn svalnat tillräckligt, kontrollera följande och sätt sedan på strömmen igen. <ul style="list-style-type: none"> • Är luftpassagens öppning blockerad? • Är luftfiltret smutsigt? • Om samma indikator visas efter vidtagna åtgärder ställ FLÄKT HAST. till HÖG under SERVICE i OPTION-menyn.
Lyser Grönt	<i>Blinkar samtidigt i Rött</i>		Det är dags att rengöra luftfiltret. Stäng omedelbart AV strömmen och rengör eller byt luftfiltret enligt anvisningarna i avsnittet "Lufffilter". Efter rengöring eller byte av luftfiltret, återställ filtertimern. Efter åtgärdande sätt PÅ strömmen igen.

NOTERA • Då projektorn överhettats stängs strömmen, på grund av säkerhetsskäl, automatiskt av och indikatorerna slocknar också. I så fall, stäng av huvudströmbrytaren "O" (AV) och vänta i minst 45 minuter. Då projektorn svalnat tillräckligt kontrollera fastsättningen av lampan och lamplocket och sätt sedan på strömmen igen.

Fenomen som lätt tolkas som maskindefekter

⚠ VARNING ► Använd aldrig projektorn om onormala fenomen som rök, konstiga lukter eller onormala ljud uppträder, om höljet, delar eller kablar är skadade eller om vätskor eller främmande föremål skulle tränga in i projektorn. Om så är fallet, stäng omedelbart av strömbrytaren och drag ur nätsladden. Efter det att rökutvecklingen eller den konstiga lukten avstannat kontakta återförsäljare eller servicecenter.

- Innan du begär reparation, utför kontrollerna enligt följande schema. Dessa operationer kan ibland åtgärda problemet.

Om situationen inte kan rättas till.

- Mikroprocessorn måste startas om. Tryck på Omstartknappen med en tandpetare eller liknande och projektorn kommer att starta om.
- Några inställningar är felaktiga. Använd FABRIKSINST.-funktionen under menyvalet SERVICE i OPTION-menyn för att återställa till fabriksinställningen. Om inte felet rättats till kontakta din återförsäljare eller servicecenter.

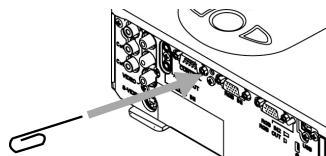

Fenomen	Fall som inte involverar maskindefekter	Referens sidor
Strömmen kopplas inte på.	Den elektriska nätsladden har inte anslutits. Anslut nätsladden korrekt.	14
	Strömbrytaren står inte i läge PÅ. Sätt strömbrytaren på [] (På).	17
	Huvudströmkällan har avbrutits under gång, på grund av t.ex. ett strömavbrott. Slå av strömmen och låt projektorn svalna minst 2 minuter. När projektorn svalnat tillräckligt sätt på strömmen igen.	17
	Antingen saknas lampan och/eller lamplocket eller så sitter någon av dessa inte fast ordentligt. Stäng av strömmen och låt enheten svalna i minst 45 minuter. Då projektorn svalnat tillräckligt, kontrollera fastsättningen av lampan och lamplocket och sätt sedan på strömmen igen.	40, 41
Varken ljud eller bild visas.	De elektriska kablarna är inte korrekt anslutna till projektorn. Anslut kopplingskablarna korrekt.	12, 13
	Ingångssignalerna fungerar inte korrekt. Välj ingångssignal och korriger inställningarna genom att titta i manualerna för anslutna apparater.	–
	Ingångssignalernas omkoppling är felmatchade. Välj ingångssignal och korriger inställningarna.	18
	RGB IN2-porten är designerad för en RGB-ut medan en RGB-insignal tas in genom porten. Tryck på växlingsknappen RGB IN OUT för att växla punktionen på porten.	12

Fenomen som lätt tolkas som maskindefekter (fortsätter)

Fenomen	Fall som inte involverar maskindefekter	Referens sidor
Inget ljud hörs.	Signalkablarna är inte anslutna ordentligt. Anslut ljudkablarna ordentligt.	12, 13
	MUTE-funktionen är på. Återställ ljudet genom att trycka på MUTE- eller VOLUME-knappen på fjärrkontrollen.	18
	Ljudet är nedsatt till en extremt låg nivå. Justera volymen till en högre nivå med menyfunktionen eller fjärrkontrollen.	18
	AUDIO-inställningarna är inte korrekta. Ställ in menyvalen LJUD i INSTÄLLN.-menyn.	34
Ingen bild visas.	Linsskyddet har inte tagits bort. Ta bort linslocket.	17
	Signalkablarna är inte korrekt anslutna. Anslut kopplingskablarna korrekt.	12, 13
	Ljusstyrkeinställningen är inställd på en extremt låg nivå. Reglera inställningen av LJUSSTYRKA till en ljusare nivå med menyfunktionerna eller fjärrkontrollen.	25
	Datorn kan inte ansluta projektorn som en plug and play skärm. Kontrollera att datorn verkligen kan ansluta till plug and play skärmar genom att ansluta en annan skärm.	11
Bilden på videoskärmen fryser.	FRYS funktionen är på. Tryck på FREEZE-knappen för att återställa skärmen till normalläge.	22
Färgerna ser bleka ut eller färgtonen är dålig.	Färginställningarna är inte korrekt justerade. Utför bildjustering genom att ändra FÄRGTEMP., FÄRG, FÄRGTON och/eller FÄRGZON-inställningarna med menyfunktionerna.	25, 28, 32
	FÄRGZON-inställningen är inte korrekt. Ändra FÄRGZON-inställningen till AUTO, RGB, SMPTE240, REC709 eller REC601.	32

Fenomen som lätt tolkas som maskindefekter (fortsätter)

Fenomen	Fall som inte involverar maskindefekter	Referens sidor
Bilden ser mörk ut.	Ljusstyrkeinställningen och/eller kontrastinställningen är satt till ett extremt lågt värde. Öka LJUSSTYRKA och/eller KONTRAST till ett högre värde med menyfunktionerna.	25
	SÄNKT ljudnivå är valt. Välj NORMAL på menyvalet för LJUDNIVÅ på INSTÄLL.-menyn.	25
	Lampan närmar sig slutet av livslängden. Byt ut lampan.	40, 41
Bilderna är suddiga.	Fokusinställningen och/eller den horisontella fasinställningen är feljusterad. Justera fokus med fokusringen och/eller H FAS-inställningen med menyfunktionen.	30
	Linsen är smutsig eller grumlig. Rengör linsen enligt anvisningarna i "Skötsel av objektivet".	44

NOTERA • Även om ljusa eller mörka fläckar skulle visas på skärmen är detta ett unikt särdrag av display med flytande kristaller och utgör ingen maskindefekt.

Garanti och efterservice

Om ett problem uppstår i projektorn se först avsnittet "Felsökning" i denna bruksanvisning och gå igenom de föreslagna kontrollerna. Om problemet inte kan lösas vänd dig till din återförsäljare eller försäljningsföretag, där kan du få information om vilka garantivillkor som gäller.

Specifikationer

Specifikationer

NOTERA • Dessa specifikationer kan komma att ändras utan förvarning.

Artikel		Specifikation
Produktnamn		Projektorn med flytande kristaller
Panel med flytande kristaller	Panelstorlek	1,5 cm (0,6 typ)
	Driftsystem	TFT aktiv matris
	Pixlar	786.432 pixlar (1024 horisontella x 768 vertikala)
Lins		Zoomlins lens F=1,7 ~ 1,9 f=18,9 ~ 22,6 mm
Lampa		180W UHB
Högtalare		1W x 1
Strömförsörjning		AC100-120V/3,1A, AC220-240V/1,7A
Strömförbrukning		290W
Temperaturfält		5 ~ 35°C (Funktion)
Storlek		306 (L) x 83 (H) x 249 (D) mm (exklusive utstående delar) • Se följande bild.
Vikt (massa)		2,8 kg
Portar		RGB-ingångar: RGB IN1.. D-sub 15pin mini x1 RGB IN2 /OUT D-sub 15pin minix1 (Välj RGB IN2 eller RGB OUT) Audioingångar: AUDIO 1 Stereo mini x1 AUDIO 2 RCA x2 Audioutgång: AUDIO OUT Stereo mini x1 Videoringångar: COMPONENT VIDEO (Y, Cb/Pb, Cr/Pr)..... RCA x3 S-Video 1 Video 1 Kommunikationsportar: CONTROL..... D-sub 9pin x1 USB USB(B) x1
Tillbehör	Lampa	RLC-013
	Lufffilter	• Vänd dig till din återförsäljare.
	Övrigt	• Vänd dig till din återförsäljare.

Specifikationer (fortsätter)

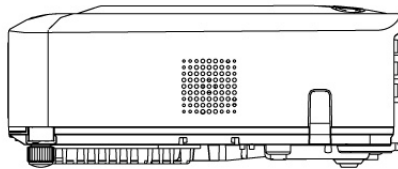
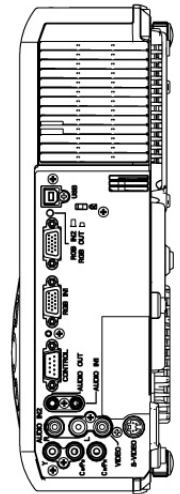
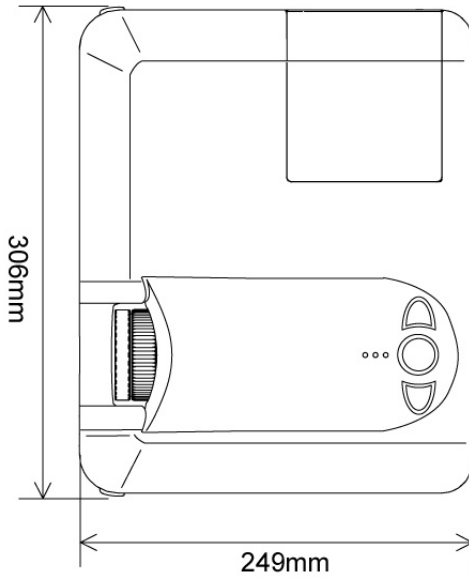
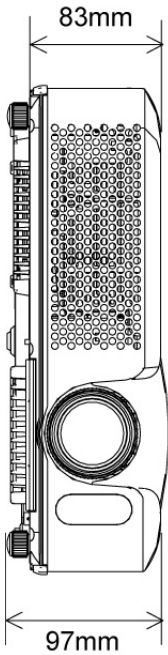
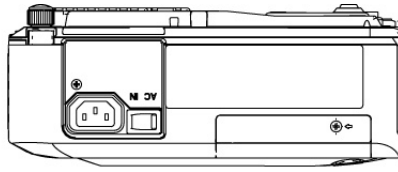

Kundtjänst

För teknisk support eller produkttjänst, se tabellen nedan eller kontakta din återförsäljare.
OBS! Du behöver produktens serienummer.

Land/Område	Webbsida	T = Telefon
Sverige	www.viewsoniceurope.com.se	T= 08 5792 9045

Begränsad garanti

ViewSonic® Projektor

Garantin omfattas av följande:

ViewSonic garanterar att dess produkter är fria från brister i material och utförande under garantiperioden. Om en produkt visar sig vara defekt i material eller utförande under garantiperioden kommer ViewSonic att enligt beslut efter eget bedömande att reparera eller byta ut produkten mot en likadan produkt. Utbytesprodukt eller reservdelar kan innefatta nyttillverkade eller ombyggda delar eller komponenter.

Garantins livslängd:

ViewSonic projektorer har en garantitid på tre (3) år för alla delar förutom lampan, tre (3) år för allt arbete och ett (1) år för lampan, räknat från datum för förstahandsköpet. Lampgarantin är underställd villkor och bestämmelser, verifiering och godkännande. Gäller endast lampa installerad av tillverkaren.

Alla tillbehörslampor som inköps separat omfattas av 90 dagars garanti.

Garantins skyddsomfång:

Denna garanti gäller endast för första köpare/konsument.

Följande omfattas ej av garantin:

1. Produkt för vilken serienumret har helt eller delvis uttraderats eller modifierats.
2. Skada, kvalitetsförsämring eller felfunktion som beror av:
 - a. Olycka, felaktig användning, slarv, brand, vatten, blixtnedslag, force majeure eller annat laga hinder, ickeauktorerad produktmodifikation, eller underlåtelse att följa instruktioner som medföljer produkten.
 - b. Reparationer eller försök till reparationer utförda av person som inte auktoriserats av ViewSonic.
 - c. Produktskada vid leverans.
 - d. Uttag eller installation av produkten.
 - e. Orsaker exterioert produkten, såsom elspänningsfluktueringar eller strömavbrott.
 - f. Användning av tillbehör eller delar som ej uppfyller ViewSonic specifikationer.
 - g. Normalt slitage.
 - h. Annan orsak som inte hänför sig till produktfel.
3. Varje produkt som uppvisar vad som kallas "fosforinbränning", vilket sker när en statisk bild visas på produkten under en längre tid.
4. Servicekostnader avseende uttag, installation och färdigställande.

För beställning av service:

1. Vill du ha information om hur du erhåller service under garantiperioden, kontakta ViewSonic kundtjänst. Du kommer att behöva ange produktens serienummer.
2. För att erhålla service under garanti krävs att du presenterar följande: (a) ursprunglig inköpshandling (kvitto) med datum, (b) namn, (c) adress, (d) en beskrivning av problemet och (e) produktens serienummer.
3. Se till att leverera produkten med förbetald fraktkostnad i dess originalförpackning till ViewSonic eller till ett auktoriserat servicecenter för ViewSonic.
4. För ytterligare information eller namnet på närmaste servicecenter för ViewSonic, ta kontakt med ViewSonic.

Begränsning av underförstådda garantier:

Det föreligger inga garantier, explicit eller underförstått, vilka har omfång utöver den häri givna beskrivningen, inklusive underförstådd garanti för säljbarhet och riktighet för något särskilt ändamål.

Uteslutande av skadestånd:

Viewsonic skadeståndsskyldighet är begränsad till kostnaden för reparation eller utbyte av produkten. Viewsonic skall ej hållas ansvarigt för:

1. Skada på annan egendom som förorsakas av defekter hos produkten, skador som beror på olämplighet, förlust vid användning av produkten, tidsförlust, profitbortfall, förlorat affärstillfälle, förlust av goodwill, störning i affärsförhållande eller annan kommersiell förlust, även om möjligheten till sådana skador har omtalats.
2. Andra skador, såsom olycksbetingade eller följdskadorna eller liknande.
3. Anspråk mot kunden från annan part.

Verkan enligt delstatslag (USA):

Denna garanti ger dig vissa speciella juridiska rättigheter. Du kan även ha andra rättigheter vilka varierar från delstat till delstat. Vissa stater medger ej inskränkningar i underförstådda garantier och/eller tillåter ej uteslutande av olycksbetingade eller följdskadorna. Ovannämnda begränsningar och uteslutanden gäller därför eventuellt inte i ditt fall.

Försäljning utanför USA och Kanada:

För garantiinformation om och service av ViewSonic-produkter som säljs utanför USA och Kanada, ska kontakt tas med ViewSonic eller med lokal återförsäljare för ViewSonic.

Warranty_Projectors Rev. 1d

4.3: Projector Warranty

1 of 1

Release Date: 03-31-05



ViewSonic®